

# AVANT®

## 523 528 530

### Kasutusjuhend 2022-

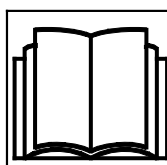

Enne laaduri kasutamist lugege läbi kasutusjuhend, seadmel olevad sildid jm ohutusjuhised. Juhiste eiramine võib põhjustada raskeid kehavigastusi. Hoidke kõik juhendid hilisemaks vajaduseks alles.

# SISUKORD

<b>SISSEJUHATUS</b> .....	<b>3</b>	Iste – Turvavöö ja istme seaded.....	67
Eessõna .....	3	Tuled.....	69
Veenduge, et kõik vajalikud juhendid on olemas .....	4	Kabiinid (valikuline lisavarustus) .....	71
Ettenähtud kasutus.....	5	<b>KASUTUSJUHISED</b> .....	<b>76</b>
Avanti garantii .....	7	Laaduri käivitamine .....	77
<b>OHUTUS ENNEKÕIKE</b> .....	<b>8</b>	Süütevõti.....	78
Üldised ohutusnõuded.....	8	Mootori seiskamine (ohutu seiskamise toiming).....	79
Raskete koormate käitlemine .....	12	Juhtsüsteem.....	80
Töötamine ebaühtlasel pinnal, kallakutel ja kaevandite lähedal .....	14	Laaduri roolimine .....	85
Kasutaja ohutus and kaitsevahendid .....	15	Materjalide käsitlemine.....	86
Elektrisüsteem ja aku käsitlemine.....	19	Kui laadur läheb ümber.....	87
<b>LAADURI OSAD</b> .....	<b>21</b>	<b>TÖÖVAHENDITE KASUTAMINE</b> .....	<b>89</b>
Laaduri tunnusandmed.....	21	Nõuded töövahenditele.....	89
Laaduri peamised osad.....	24	Töövahendite kinnitamine.....	91
Märgid ja sildid .....	25	Töövahendi hüdraulikavoolikute ühendamine .....	93
Tehnilised andmed .....	35	Lisahüdraulika kasutamine.....	94
Nõuded mootoriõlile .....	38	Hüdroüsteemi jääkrõhu vabastamine .....	95
Rehvid .....	39	Ühendusadapterid .....	96
Ratta vahepukside komplekt .....	40	<b>HOIDMINE, TRANSPORT, SIDUMISKOHAD JA TÖSTMINE</b> .....	<b>98</b>
Lisahüdraulika õlivool.....	41	Hoiulepanek.....	101
Tõstevõime .....	42	Laaduri tõstmine.....	102
Nimijõudlus.....	44	<b>PARANDUS JA HOOLDUS</b> .....	<b>104</b>
Kallutusraskus – koormusskeem.....	46	Hooldustoe ja raamilukustuse paigaldamine.....	107
<b>LAADURI JUHTELEMENDID JA LISAVARUSTUS</b> .....	<b>50</b>	Igapäevase ülevaatus ja regulaarse hoolduse graafik.....	108
Juhtelementide ülevaade.....	51	Igapäevane hooldus ja ülevaatus .....	109
Armatuurlaud .....	53	Igapäevase ja regulaarse hoolduse protseduurid.....	111
Laaduri noole, lisahüdraulika ja muude funktsioonide juhtimine.....	55	Mootori ülevaatus ja regulaarne hooldus.....	118
Mootoriruum ja panipaigad laaduril.....	60	Ülevaatus toimingud pärast laaduri käivitamist .....	122
Paralleeltõste (lisavarustus) .....	60	Regulaarne hooldus.....	123
Noole ujumine (lisavarustus).....	61	Elektrisüsteem ja kaitsmed.....	131
Sujuv sõitmine (lisavarustus) .....	62	Kaabelkäivitus ja lisatoide .....	132
Vasturaskused .....	63	<b>TÕRKEOTSING</b> .....	<b>136</b>
Täiendavad lisahüdraulika väljundid, esiosal ja tagaosal ..	65	<b>HOOLDUSE LOGI</b> .....	<b>138</b>
		<b>INDEX</b> .....	<b>142</b>

# Sissejuhatus

## Eessõna

AVANT TECNO OY soovib teid tänada Avant laaduri ostmise eest. See on Avanti pikaajalise kogemuse tulemus kompaktladurite konstrueerimise ja tootmise vallas. Palume teil enne laaduri kasutamist käesoleva kasutusjuhendi läbi tähelepanelikult läbi lugeda. Kasutusjuhendi eesmärk on aidata teil:

- kasutada masinat ohutult ja tõhusalt
- märgata ja vältida olukordi, mis võivad põhjustada vigastuste ohtu
- hoida masinat heas seisukorras ning selle tööiga võimalikult pikana

Järgmiseid hoiatussümboleid ja märgusõnu kasutatakse kogu käesolevas kasutusjuhendis, et viidata teguritele, mida tuleb arvesse võtta, vähendamaks kehavigastuste või varalise kahju riski.

	<b>HOIATUS!</b>
	<b>OHUTUSEGA SEOTUD HOIATUSE SÜMBOL</b>
	See sümbol tähendab: <b>“Hoiatus, olge ettevaatlik! Asi puudutab teie turvalisust!”</b>
	See ohutussümbol viitab kasutusjuhendis tähtsale ohutusalasale teabele. See hoiatab vahetu ohu eest, mis võib põhjustada tõsiseid kehavigastusi teile endale või teistele seadme läheduses viibivatele inimestele.
	Hoiatussümbol ja sellega seotud ohutusteave tähistab antud kasutusjuhendis olulist ohutusteavet. See juhib tähelepanu teie enda või teiste inimeste ohutust parandavatele juhistele. Kui näete seda sümbolit, olge tähelepanelik: asi puudutab teie isiklikku ohutust! Lugege hoolikalt läbi sümbolile järgnev info ning andke see info edasi ka teistele kasutajatele.

**OHT** Märgusõna viitab ohuolukorrale, mille eiramine võib põhjustada raskeid kehavigastusi või surma.

**HOIATUS** See märgusõna viitab võimalikule ohuolukorrale või väärkasutusele, mille eiramine võib põhjustada raskeid kehavigastusi või surma.

**ETTEVAATUST!** Seda märgusõna kasutatakse siis, kui juhiste eiramine võib kaasa tuua kergema kehavigastuse.

## **TÄHELEPANU**

See märgusõna tähistab seadme õige kasutamise ja hooldamise kohta käivat teavet.

Sümboli juures olevate juhiste eiramine võib põhjustada seadme riket või muud varalist kahju.

## Veenduge, et kõik vajalikud juhendid on olemas



**OHT!**

Seadmete vale kasutamine võib põhjustada surma või tõsiseid kehavigastusi – lugege kindlasti läbi kõik asjakohased kasutusjuhendid ja juhised ning hoidke need kõigile kasutajatele kättesaadavas kohas.

Iga töövahendi puhul on vaja teada kindlaid asju selle õige kasutamise ja kinnitamise ning ohuolukordade vältimise kohta. Mõni töövahend võib põhjustada ohtusid, mis puuduvad siis, kui laadurit kasutatakse teistsuguste töövahenditega. Lugege alati tähelepanelikult läbi iga töövahendi kasutusjuhend.

Võtke ühendust AVANTI edasimüüjaga küsimuste korral, hoolduse, varuosade või mis tahes muude laaduri või selle töövahendite kasutamisel tekkinud probleemide osas.

Hoidke käesolev operatori käsiraamat alati laaduri juures. Kui see kasutusjuhend ära kaob, küsige Avanti müüjalt uus eksemplar. Kui laaduri edasi müüte, andke kindlasti kaasa ka kasutusjuhend.

### **Töövahendite kasutusjuhendid**



**OHT!**



**Töövahendid võivad tekitada märkimisväärseid ohtusid ning neid ei käsitleta käesolevas laaduri kasutusjuhendis.**

Kontrollige alati, et kõik töövahendite kasutusjuhendid oleks käepärast. Töövahendi vale kasutamine võib põhjustada tõsiseid vigastusi või surma.

Iga töövahendiga on kaasas vastav eraldi kasutusjuhend. Kasutusjuhendis on toodud oluline ohutusala teave ning info selle kohta, kuidas iga töövahendit õigesti ühendada, kasutada ja hooldada.

### **Mootori juhend**



Veenduge, et teil on lisaks laaduri kasutusjuhendile olemas ka mootori kasutusjuhend, lugege ka see läbi.

Mootorit puudutavaid juhiseid tuleb järgida. Vastuolulise info korral järgige laaduri kasutusjuhendis toodud juhiseid.

### **Varuosade loend**



Kõik laaduri varuosad on loetletud eraldi varuosade loetelus. Mootoriga seotud osad on loetletud mootori varuosade loetelus.

## **Ettenähtud kasutus**

Avant 523/528/530 on liigendiga väikelaadur, mis on mõeldud nii era- kui profikasutuseks. Laaduri külge saab kinnitada Avant Tecno Oy pakutavaid töövahendeid, mistõttu laaduriga saab teha mitmeid erinevaid töid. Kuna masin on seetõttu mitmeotstarbeline, võimaldades erinevaid töövahendeid ja töid, lugege lisaks sellele kasutusjuhendile alati läbi ka töövahendi juhend ning järgige mõlema juhendi kõiki juhiseid. Iga seda masinat kasutav inimene peab järgima tööohutusnõudeid, samuti kõiki muid üldkehtivaid töötõrjemeetmete- ja ohutusnõudeid ning kõiki liikluseeskirju.

Pidage meeles, et ohutus koosneb mitmest tegurist. Laadurist endast, mille külge on kinnitatud töövahend, on väga tugev ja raske ning võib põhjustada raskeid kehavigastusi ja ainelist kahju, kui seda kasutatakse valesti või hooletult. Ärge kasutage töövahendit enne, kui olete tutvunud selle tööpõhimõtte ja kasutusviisi ning sellega seotud ohtudega. Laadur ei ole mõeldud inimeste tõstmiseks ega vedamiseks ning seda ei tohi kasutada tööplatvormina. Erinevateks töödeks on vaja erinevaid töövahendeid – kui laaduri külge pole kinnitatud ühtki töövahendit, ei tohi sellega koormaid ega materjali tõsta. Laadurit ei tohi kasutada maa all ega tööks tunnelis. Koormad ei tohi rippuda laaduri noole küljes.

See laadur on loodud selliselt, et see oleks võimalikult hooldusvaba. Regulaarsed hooldustoimingud saab teha kasutaja. On siiski ka nõudlikumaid hooldustoiminguid, mida tohivad teha üksnes väljaõppinud hooldustehnikud. Mis tahes hooldustoimingute tegemisel tuleb kanda nõuetekohast kaitsevarustust. Kasutada tuleb originaalvaruosi. Tehke endale selgeks käesoleva kasutusjuhendi parandus- ja hooldusjuhised.

Kui teil on selle laaduri kasutamise või hooldamise, parandamise või varuosade kohta küsimusi või kahtlusi, võtke ühendust AVANTI müüjaga.

Lisaks käesoleva kasutusjuhendi ohutusjuhiste peate järgima kõiki tööohutusnõudeid, kohalikke seadusi ja muid seadme kasutamisega seotud määrusi. Eriti tuleb järgida määrusi, mis kohalduvad seadme kasutamisele avalikel teedel. Lisainfo saamiseks kohalike nõuete kohta enne laaduri kasutamist avalikel teedel võtke ühendust Avanti edasimüüjaga.

## Kasutaja väljaõpe

Laadurit tohivad kasutada ainult inimesed, kes on läbi lugenud käesoleva kasutusjuhendi ning kõigi vajalike töövahendite juhendid. Isegi kui teil on varasemaid kogemusi muruniidukite, laadurite, ATV-de või muude seadmetega, on oluline õppida ära selle laaduri juhtimis põhimõtte. Harjutage laaduri ja selle töövahendite kasutamist ohutult avatud alal, enne kui kasutate laadurit teiste inimeste läheduses.

Laaduri juht peab olema heas kehalises ja vaimses vormis, püsima tähelepanelik ning jälgima ümbrust. Ärge kunagi kasutage laadurit ega töövahendit, kui olete sellise ravimi mõju all, mis võib halvendada teie võimet seadmeid ohutult kasutada. Ärge kasutage laadurit, kui olete alkoholi või mõne muu uimastava aine mõju all.

Olenevalt kasutuspiirkonnast peab laaduri kasutaja võib-olla läbi lugema ka kõik kehtivad töö ja valdkonaaeskirjad ning nende kohta kehtivad seadused, standardid ja määrused.

## Lisavarustuse saadavus

Mitte kõik käesolevas kasutusjuhendis näidatud varustus või lisavarustus ei pruugi olla saadaval. Antud kasutusjuhendi pildid võivad kujutada lisavarustust. Lisavarustuse saadavus võib muutuda. Mõni lisavarustus võib eeldada mõne muu lisavarustuse paigaldamist ja kasutamist. Lisainfot küsige Avanti edasimüüjalt.

## Kasutusjuhendi versioonid

Avant järgib pideva tootearenduse poliitikat. Kasutusjuhendi uuemad versioonid asendavad käesoleva kasutusjuhendi varasemad versioonid, kui kaanele märgitud aastaarv langeb kokku originaalkasutusjuhendi omaga. Küsige uusimat kasutusjuhendi eksemplari oma edasimüüjalt. Mõnesid käesolevas kasutusjuhendis kirjeldatud funktsioone või tehnilisi andmeid võidakse etteteatamata muuta. Käesoleva kasutusjuhendi pildid võivad kujutada lisavarustust või funktsioone, mis pole hetkel teie turupiirkonnas saadaval. Jätame endale õiguse muuta kasutusjuhendi sisu ilma eelneva teatamiseta.

## Hoidke käesolev juhend laaduri juures.



Lugege seda kasutusjuhendit enne kasutamist. Pange käesolev kasutusjuhend ja töövahendite kasutusjuhendid juhiistme taga olevasse hoiukasti, kui olete need läbi lugenud. Hoidke käesolev operaatori käsiraamat alati laaduri juures. Kui see kasutusjuhend ära kaob või kahjustada saab, küsige Avanti müüjalt uus eksemplar. Samuti andke kasutusjuhend tingimata kaasa, kui masina edasi müüte. Küsige kasutusjuhendi elektroonilist eksemplari oma edasimüüjalt.

Hoiustamine kabiinis LX/DLX:

Kabiiniga LX või DLX varustatud laaduritel saab juhendeid hoida kabiinis. Juhendi hoiustamiseks on spetsiaalne võrk.

## **Avanti garantii**

See garantii kehtib üksnes AVANT laadurile <LaaduriMudel>, mitte ühelegi selle seadmega koos kasutatavale töövahendile. Ilma Avant Tecno Oy eelneva volitusega tehtud parandustööd või muudatused tühistavad selle garantii. Esimese kahe kasutusaasta või esimese 1000 töötunni jooksul (olenevalt sellest, kumb enne täitub) vahetab Avant Tecno Oy garantii korras ükskõik millise osa või kõrvaldab mis tahes ilmneva vea järgmistel tingimustel:

1. Toodet on tootja antud graafiku järgi regulaarselt hooldatud.
2. On välistatud, et vea või rikke põhjuseks on hoolimatu kasutamine või kasutusjuhendis märgitud tehniliste andmete ületamine.
3. Avant Tecno Oy ei vastuta tooterikke tagajärjel tekkinud töökatkestuse ega muude sellega kaasnevate kahjude eest.
4. Korraliseks hoolduseks tohib kasutada ainult Avant Tecno Oy heakskiiduga vahetus- või originaalosi.
5. Välistatud on vale kütuse, määrdeainete, jahutusvedeliku või puhastusainete kasutamisest tekkinud kahju.
6. Avanti garantii ei kata kuluvaid osi (nt rehvid, akud, filtrid, rihmad jms), välja arvatud juhul, kui on võimalik selgelt näidata, et need osad olid vigased juba algtaimes.
7. Garantii alla ei kuulu kahju, mille on põhjustanud töövahendi kasutamine, mida ei ole selle tootega kasutamiseks heaks kiidetud.
8. Kui esineb rike, mille põhjusena on võimalik näidata tootmis- või koosteviga, saatke masin AVANTile tagasi kas müüja või volitatud hooldustöökoja kaudu. Garantii ei kata reisi- ega transpordikulu.

# Ohutus ennekõike



**OHT!**

Laaduri vale või hooletu kasutamine võib põhjustada raske õnnetuse. Enne laaduriga töötamist tutvuge laaduri õige kasutamisega. Lugege läbi see juhend ja veenduge, et saite sellest aru; samuti tehke endale selgeks asjakohased ohutusnõuded, kohalikud eeskirjad ja ohutud tööpõhimõtted.



Enne tööga alustamist tehke endale selgeks laaduri kiiruspiirang, pidurdusvõime, juhitavus- ja stabiilsusomadused ning koormuspiirangud. Veenduge, et kõik seda masinat juhtivad või sellega töötavad inimesed on tutvunud nende ohutusnõuetega.

Kui teil ei ole eelnevat kogemust laaduri kasutamisel, katsetage kasutamist ohutus ja avatud kohas, kus ei viibi kedagi teist.

## Üldised ohutusnõuded

1. Pidage meeles õiget tööasendit. Sõitmise ajal istuge mugavalt juhiistmel, hoidke jalad jalaruumis õiges kohas ning vähemalt üks käsi roolil.
2. Istudes hoidke turvarihm alati kinnitatud ning hoidke käed ja jalad juhiiala sees.
3. Enne juhiistmelt lahkumist tehke alati järgmist:
  - Langetage laaduri nool ning asetage töövahend maapinnale
  - Rakendage parkimispidur
  - Seisake mootor, eemaldage süütevõti
4. Alustage laaduri kasutamist aeglaselt ja ettevaatlikult. Harjutage laaduriga sõitmist ohutus ja avatud paigas, enne kui ühendate töövahendi. Järgige nii antud kasutusjuhendi kui ka töövahendi kasutusjuhendi juhiseid.
5. Käsitsege juhthoobasid ettevaatlike ja sujuvate liigutustega. Koormat käsitsedes vältige äkilisi liigutusi, et koorem ei kukuks ning laadur püsiks stabiilne.
6. Hoidke eemale üles tõstetud noole ohualast ning ärge lubage kedagi ohualasse.
7. Hoidke käed, jalad ja rõivad eemal kõigist liikuvatest osadest, hüdraulikakomponentidest ja kuumadest pindadest.
8. Veenduge, et masina ümber on ohutuks sõitmiseks piisavalt vaba ruumi.
9. Ärge vedage koormat üles tõstetud noolega. Sõites hoidke kopp või töövahend nii madalal ja nii lähedal laadurile kui võimalik ning langetage koorem maha alati, kui masina juurest lahkute.
10. Ärge kunagi vedage selle masinaga inimesi. Ärge vedage ega tõstke inimesi kopa ega ühegi teise töövahendiga. Inimeste tõstmine on lubatud ainult selleks otstarbeks mõeldud töövahendiga: Avant Leguan 50 pääsuplatvorm; järgides Leguan 50 töövahendi kasutusjuhendi juhiseid.
11. Ärge ületage kallutusraskust. Tutvuge käesoelva kasutusjuhendi koormusskeemidega ning järgige neid.
12. Kui masinaga sõites keerate, pidage meeles, et juhiiste ulatub rataste pöörderaadiusest kaugemale (kokkupõrke oht).
13. Ärge kasutage laadurit plahvatusohtlikus keskkonnas ega kohas, kus tolm ja/või gaasid võivad põhjustada tulekahju- või plahvatusohu.
14. Hoidke süttimisohutlikud ained mootorialast eemal.
15. Lugege läbi tõstmise, vedamise ja transportimise juhised leheküljel 98.
16. Kui jätate masina järelevalveta, lülitage aku massilüliti välja. Eemaldage süütevõti süütelukust alati, kui lahkute juhiistmelt, et takistada laaduri volitamata kasutamist.
17. Järgige kõiki kontrollimis-, parandus- ja hooldusjuhiseid. Kui märkate masina juures mõnd riket või kahjustust, tuleb need enne tööga alustamist kõrvaldada.
18. Enne mis tahes hooldus- või parandustööd seisake alati mootor, langetage nool ja laske hüdraulikasüsteemist rõhk välja. Lugege hoolduse ohutusjuhiseid lk 104.



19. Seda laadurit tohivad kasutada ainult inimesed, kes on läbi lugenud ohutusjuhised ning teavad, kuidas laadurit ohutult ja õigesti kasutada.
20. Ärge kunagi juhtige laadurit ega töövahendeid siis, kui olete alkoholi, uimastite või ravimite vm selliste ainete mõju all, mis võivad mõjutada teie otsustusvõimet või põhjustada uimasust, samuti mitte siis, kui teie tervislik seisund ei ole seadmete kasutamiseks piisavalt hea.

**OHT!**

**Muljumisoht noole või töövahendi all - Hoidke ülestõstetud noolest või koormast eemale.** Pidage alati meeles, et koorem võib kukkuda ja nool võib ootamatult allapoole liikuda ja põhjustada muljumisohu, kui see on kaotanud stabiilsuse, kui selles on mehaaniline rike või siis, kui laaduri juhtelemente kasutab teine isik. Enne juhiistmelt lahkumist langetage töövahend või koorem alati maha. Laaduri töövahend ei ole mõeldud koorma pikaajaseks üleval hoidmiseks. Kui juhiistmelt lahkute, võib laaduri stabiilsus muutuda ja masin võib ümber minna. Ärge lubage kellelgi viibida ülestõstetud noole või töövahendi all või selle läheduses.

**HOIATUS!**

**Kõrgelt kukkumise ja masina alla jäämise oht – Ärge kunagi tõstke ega transportige inimesi.**

Ärge kunagi kasutage laadurit ega selle töövahendit inimeste tõstmiseks või vedamiseks ega mingit laadi tööplatvormina, isegi mitte ajutiselt. Ärge kunagi ronige laaduri ega töövahendi peale. Laaduri juhiistmele mahub korraga ainult üks inimene, olenemata töövahenditest.

**HOIATUS!**

**Tõsiste vigastuste või surma oht kukkuvate esemete tõttu.** Ärge kunagi kallutage kõrgele tõstetud töövahendit tahapoole. Kasutage töövahendit ainult masinatega, millel on ROPS turvakaar ja FOPS turvakatus. Kinnitage koorem töövahendi külge, kui koorem võib kukkuda. Kasutage erinevate koormate jaoks õiget tüüpi töövahendeid ning järgige töövahendite kasutusjuhendeid.



OHT!



**Hüdrauliline rõhk – vigastuste oht.** Hüdraulilise rõhu all väljatungival hüdraulikavedelikul on piisavalt jõudu, et nahast läbi tungida, põhjustades tõsiseid vigastusi. Ärge kunagi kasutage käsi lekete otsimiseks hüdraulikasüsteemides – kasutage selle asemel papitükki. Vabastage järelejäänud hüdrauliline rõhk enne mis tahes liitmike avamist või hooldustööde tegemist. Pöörduge kohe arsti poole, kui hüdraulikavedelik on läbi naha tunginud – tõsised vigastused võivad tekkida väga kiiresti.



HOIATUS!



**Liikuvast laadurist tingitud muljumisoht – Rakendage parkimispidur enne juhiistmelt lahkumist.** Järgige ohutu seiskamise toimingut, vältimaks laaduri liikumist. Vältige laaduri parkimist kallakule. Kui on tarvis parkida kallakul, kasutage tõkiskingi või muid abivahendeid, et takistada laaduri liikumist.



OHT!

**Ohutusseadised on paigaldatud teie ohutuse jaoks – Ärge kunagi modifitseerige ega sillake ohutusfunktsioone.**

Ohutusfunktsioonid on paigaldatud teie ohutuse jaoks. Ärge kunagi modifitseerige ega blokeerige laaduri turvasüsteeme. Kui märkate, et süsteem pole heas seisukorras, lõpetage laaduri kasutamine ja laske laadurit hooldada.



HOIATUS!



**Muljumiskohad – Vältige käte või jalgade muljumist laaduri esi- ja tagaraami vahel või laaduri ja seinte vahel – Hoidke kõik kehaosad turvaraami sees.**

Liigendraami liikumine tekitab muljumisohtu. Hoidke pea, käed ja jalad laaduri sees. Olge eriti ettevaatlik, kui sõidate seinte ja puude lähedal. Hoidke käed roolirattal ja juhtkangil.



ETTEVAATUST!



**Rehvide vahele kinnijäämise oht – Ärge keerake roolirattast laaduri kõrval seistes.**

Liigendraami pööramine tekitab muljumisohtu laaduri rehvide juures seisvale inimesele. Ärge kunagi haarake roolirattast kabiini sisenemisel või juhiistmelt lahkumisel, vältimaks raami pööramist. Peatage laadur, kui inimesed tulevad sellele liiga lähedale. Kontrollige, et standardrehvidest suuremate rehvide korral oleks rehvide vahel piisavalt ruumi ohutuks kasutamiseks.

## Ohtlikud piirkonnad laaduri ümber

Veenduge, et laaduri tööpiirkonnas ja töövahendi ohualas ei viibi inimesi. Teiste isikute ohutu kaugus oleneb paigaldatud töövahendist ja töö liigist. Laaduri ohuala sisse jääb laaduri noole sirutusala, rataste pööramise ala laaduri mõlemal küljel ning laaduri ette ja taha jääv ala. Peatage laadur ja selle töövahend kohe, kui teised inimesed satuvad laadurile liiga lähedale.

Kontrollige alati, et laaduriga tagurdamine oleks ohutu. Ärge kunagi eeldage, et juuresviibijad püsivad seal, kus neid viimati nägite; liikuvad seadmed tõmbavad sageli ligi eriti lapsi.

Pange tähele teisi piirkonnas liikuvaid masinaid ja inimesi. Laaduri kasutamise õppimisel sõitke tasasel pinnal ning tühjal, takistusteta alal.

Kui jätate laaduri järelevalveta, järgige alati ohutu seiskamise toimingut, mis on kirjeldatud käesolevas kasutusjuhendis. Langetage laaduri nool tingimata täiesti alla või langetage töövahend maapinnale. Laadur ei ole mõeldud seisma üles tõstetud laaduri noole ja koormaga. Eemaldage võti süütelukust, vältimaks volitamata kasutamist.

## Turvavöö



**HOIATUS!**



**Kinnitage alati turvavöö laaduri kasutamise ajal. Turvavöö hoiab teid ROPS turvakaare sees, kui laadur läheb ümber.** Kui te ei kannata turvavööd, on oht jääda laaduri ümbermineku korral ROPS turvakaare ja maapinna vahele. Vt lisainfot istme ja turvavöö reguleerimise kohta lk 67.

## Lämbumisoht – Tagage ventilatsioon



**OHT!**



**Lämbumisoht – Tagage ventilatsioon.** Mootori heitgaasid sisaldavad lisaks muudele saasteainetele süsinikmonoksiidi (CO) – lõhnatut ja nähtamatut mürgist gaasi. Laaduri kasutamine suletud ruumis või kehvast ventilatsiooniga piirkonnades põhjustab mõne minutiga teadvusekadu ja surma.

**Ärge kunagi kasutage laadurit siseruumis ega osaliselt suletud ruumis,** kui pole paigaldatud spetsiaalset ventilatsioonisüsteemi. Sisepõlemismootoriga laadurid tekitavad muude saasteainete kõrval süsinikdioksiidi (CO<sub>2</sub>) ja vingugaasi (CO), mille kontsentratsioon võib suletud ruumis kiiresti ohtlikule tasemele tõusta. **Ärge kunagi jätke töötava mootoriga laadurit garaaži ega kuuri.** Kasutage laadurit ainult õues, eemal akendest, ustest ja ventilatsioonilõõridest.

Süsinikdioksiidi või vingugaasi tõusnud taset sissehingatavas õhus on märgatav ka ilma spetsiaalsete mõõteseadmeteta. Vingugaasimürgituse märgid on iiveldus, peavalu, uimasus, unisus ning teadvusekaotus.

Kui kellelgi esineb vingugaasimürgituse sümptomeid, viige ta värske õhu kätte ja pöörduge arsti poole.

Diiselmootori heitgaas sisaldab ka ohtlikke kemikaale ja pikaajalist kokkupuudet tuleks vältida. Õhutage hästi suletud ruume nt pärast laaduri käivitamist. Diiselmootori heitgaasi lõhna või värvi põhjal ei saa öelda, kas sissehingatav õhk sisaldab ohtlikku süsinikdioksiidi või süsinikmonoksiidi kogust.



**OHT!**

**Tulekahju ja plahvatuse oht – Ärge kunagi töötage laaduriga plahvatusohtlikes keskkondades.** Laadur pole lubatud kasutamiseks kohtades, kus esineb tolmu, gaase, kemikaale või muid aineid, mis võivad süttida sädemete või kuumade pindade tõttu.

**Kuum heitgaas****OHT!**

Äärmiselt kuum heitgaas ja heitgaasitoru – Ärge kunagi käitage mootorit ega parkige laadurit pärast suurel koormusel kasutamist, nii et laaduri tagaosas oleks suunatud seinapoole. Heitgaasi väljalaskeava mootori tagaosas võib laaduri kasutamise ajal äärmiselt kuumaks minna. Ärge kunagi parkige laadurit süttivate materjalide lähedusse, nii et heitgaas on suunatud süttivatele materjalidele või heitgaasiava on seinte, heina või muu materjali läheduses.

**Raskete koormate käitlemine****HOIATUS!**

Käsitsege raskeid koormaid ja töövahendeid ettevaatlikult – Ümbermineku oht.

- Järgige kõiki juhiseid ja hoiatussilde, vältimaks laaduri ümberminemist
- Enne juhiistmelt lahkumist langetage alati koorem või töövahend maapinnale.
- Hoidke koorem nii madalal ja nii lähedal laadurile kui võimalik.
- Ärge kunagi võtke laaduriga kõrgel (tõstukil, riiulil jm) asuvat rasket koormat.
- Laadimise ajal hoidke laaduri raam alati nii otse kui võimalik. Kui pöörate laadurit koorma käitlemise ajal, väheneb laaduri stabiilsus ning see võib ümber minna.
- Soovitav on kasutada tagaraskusi või ballastrehve. Vt lk 63 ja 40 infot erinevate lisavarustuste kohta.
- Järgige soovitatud rehvirõhku ja pidage silmas rehvide seisukorda.
- Laaduri tõstevõime hindamisel võtke kindlasti arvesse ka töövahendi raskust.

**Kui käitlete raskeid koormaid või töövahendeid:**

- Käsitsege raskeid koormaid ainult tugeval, tasasel pinnal, sõites laaduriga aeglaselt.
  - Ebatasane või kaldus maastik vähendab oluliselt nominaalset töövõimsust (vt ka lk 45).
  - Kasutage suunisena maksimaalset koormust, mis on märgitud laadurite kinnitatud ja käesolevas kasutusjuhendis oleval koormusskeemil.
  - Kõik nimiväärtused põhinevad eeldusel, et laadur paikneb tasasel, tugeval pinnasel. Kui laadurit kasutatakse tingimustes, mis neist eeldustest erinevad (nt pehmel või ebaühtlane pinnas, kallak või libisevad koormad), tuleb neid tingimusi arvesse võtta.
  - Pidage meeles, et tegelik kandevõime onoleb töötingimustest ja juhtimisviisist.
- Pidage meeles, et raske koorem või suur kaugus koorma ja raskuskeskme vahel mõjutab laaduri tasakaalu ja juhitavust.



**Ümbermineku oht – Liigendraam.** Liigendraami pööramine võib kaldus pinnasel või suurel kiirusel sõites põhjustada laaduri ümbermineku. Kallakul töötades ärge kunagi pöörake liigendraami kallaku suunas.

Koormat vedades või laaduriga pöörates sõitke alati aeglaselt.



**Ümbermineku oht – Masin võib äkiliste liigutuste tagajärjel ümber minna.** Sellised liikumised nagu peatumine, pööramine või noole äkiline langetamine võivad põhjustada stabiilsuse kao. Sõitke alati aeglaselt ning käsitsege laaduri juhtseadmeid väga ettevaatlikult, eriti rasket koormat käsitsedes.

## Töötamine ebaühtlasel pinnal, kallakutel ja kaevandite lähedal



Ebaühtlane pind võib põhjustada laaduri ümberminekut – Tõsiste vigastuste või surma oht. Laaduri stabiilsus ja koormakäsitsemise võime on oluliselt väiksemad kaldus maastikul; maksimaalne tõstevõime on saavutatav üksnes kindlal, siledal pinnasel. Horisontaalsel kallakul tuleb koorem hoida maapinna lähedal ning koormat ei tohi kõrgele tõsta. **Raskeid koormaid käsitsege tasasel pinnal.**

### **Ebatasasel maastikul:**

Eriliselt hoolikas tuleb olla kasutades seadet kallakutel. Sõitke kallakutel ja ebatasastel või libedatel pindadel aeglaselt ning vältige järske kiiruse või suuna muutmisi. Käsitsege laaduri juhtseadmeid ettevaatlike ja sujuvate liigutustega. Olge ettevaatlik kraavide, maapinnas olevate aukude ja muude takistuste suhtes, kuna takistusele otsa sõitmine võib põhjustada laaduri ümberminekut.

Kõik nimiväärtused põhinevad eeldusel, et laadur paikneb tasasel, tugeval pinnasel. Kui laadurit kasutatakse tingimustes, mis neist eeldustest erinevad (nt pehmel või ebaühtlane pinnas, kallak või libisevad koormad), tuleb neid tingimusi arvesse võtta.



Ümbermineku oht ebaühtlasel pinnal – Sõitke kaldpindadel aeglaselt. Hoidke koorem alati maapinna lähedal. Hoidke turvavöö kinnitatuna, et püsiksite ROPS turvakaare sees. Käsitsege raskeid koormaid ainult tugeval, tasasel pinnal, sõites laaduriga aeglaselt.

- Ebatasane või kaldus maastik vähendab oluliselt nominaalset töövoimsust (vt ka lk 41). Pidage meeles, et tegelik kandevõime oleneb töötingimustest ja juhtimisviisist.
- Kasutage suunisena maksimaalset koormust, mis on märgitud laadurile kinnitatud ja käesolevas kasutusjuhendis oleval koormusskeemil.
- Kaldpindadel sõites hoidke laaduri liigendraam sirges asendis. Kui pöörate laadurit kallakul, väheneb laaduri stabiilsus ette- ja külgsuunas ning laadur võib ümber minna.
- Soovitav on kasutada lisaraskusi küljel või ballastrehve. Vt lk 63 ja 40 infot erinevate lisavarustuste kohta.

**Töötades laaduriga ebaühtlasel maapinnal, pidage alati meeles järgmist:**

- Raskeid koormaid käsitsege tasasel pinnal. Koorma tõstmine või pööramine ebaühtlasel pinnal võib põhjustada laaduri ümberminekut.
- Ärge sõitke mööda liiga järsku kallakut – jälgige, et teele ei jääks kraave, hooldusluuke ega järskke kaldeid, mis võiksid põhjustada laaduri ümbermineku.
- Järskudel kallakutel sõitke otse üles või alla, mitte piki kallakut. Hoidke laaduri raskem ots alati allamäge – Kui sõidate koorma või raske töövahendiga, hoidke koorem allamäge ja maapinna lähedal ning tagurdage mäest üles.
- Ärge kunagi sõitke mööda kaevandit. Pidage meeles, et kaevandi või kraavi serv võib äkitselt sisse langeda. Kraavide või tõkkesamade läheduses sõites olge äärmiselt ettevaatlik ning vältige kraavi või kaevandi serva mööda sõitmist, kuna masin võib äkitselt ümber minna, kui serv sisse langeb. Vältige kaevandite ääri mööda sõitmist ning hoidke kaevandist vähemalt kaevandi laiuse kaugusele.
- Ärge parkige laadurit kallakule. Kui seda ei saa vältida, rakendage parkimispidur, parkige laadur eelistatavalt kallakuga risti ja langetage koorem või töövahend maapinnale. Vajadusel kasutage tõkiskingi. Rakendage alati parkimispidur.

**Kasutaja ohutus and kaitsevahendid**

Kandke kaitserõivaid ja isikukaitsevahendid.

- Kaitske end selliste ohtude eest nagu nt müra, eemalepaiskuvad osakesed ja tolm.
- Kandke nõuetekohast kaitsevarustust. Kandke kaitseprille ja kiivrit ning kui vaja, ka muud kaitsevarustust.
- Lisainfot tööks vajaliku kaitsevarustuse kohta lugege töövahendi kasutusjuhendist.



- Juhikohal võib müratase olla suurem kui 85 dB(A), olenevalt töövahendist ja töö laadist. Kandke laaduri kasutamise ajal kuulmiskaitsmeid.



- Kandke kaitsekindaid.



- Laaduri kasutamise ajal kandke turvasaapaid.



- Hüdrauliliste komponentide käsitemise ning hooldus- või remonditööde ajal kandke kaitseprille.

Olenevalt paigaldatud töövahenditest ja töö laadist võivad laaduri kasutamisel olla vajalikud kaitseprillid.



- Masinat juhtides kinnitage alati turvavöö.



- Ehitusplatsil töötades on soovitatav kanda kiivrit ning kiivri kandmine võib olla kohustuslik, lisaks peab laadurile sel juhul kindlasti paigaldama turvakatuse (FOPS).



- Olenevalt tööst ja tööpiirkonnast võib vajalik olla ka respiraator või muu hingamisõhu filterseade. Muude vajalike ohutusseadmete kohta küsige töötamiskohas vastutavalt isikult.

**HOIATUS!**

Püsige turvakaarega kaitstud alal. Kinnitage alati turvarihm, et püsiksite juhikohal ning ei jääks ümberläänud laaduri ja maapinna vahele lõksu – muljumisoht!

**OHT!**

**Ränidioksiiditolmu hoiatus.** Pikaajaline kokkupuutumine ränidioksiiditolmuga võib põhjustada rasket või fataalset hingamisteede haigust. Töötavise ja -ohutuse asjatundjad soovivad piirata kokkupuudet tolmu, mida esineb enamikus pinnaseteisalduse jt tööplatsidel. Võimaluse korral vältige tolmu levitamist, hoidke laaduri kabiin tolmust vaba ning kui vaja, kasutage hingamismaski.

## Turvakaar (ROPS) ja turvakatus (FOPS)

Laaduril on ümbermineku kaitsekonstruktsiooniga raam (turvaraam) ning langevate esemete eest kaitsev konstruktsioon (turvakatus). Need ohutusseadised on oluline osa kasutaja ohutusest ning need peavad olema masinale kinnitatud.

Turvakaar kaitseb kasutajat juhul, kui masin ümber läheb. Turvakaarega masinat juhtides kinnitage alati turvavöö. Kõik kabiinid sobivad turvakaare ja turvakatusega ning neil on seda tõendav sertifikaat.

**HOIATUS!**

### **Muljumisoht**

**Ohutuskonstruktsioonid peavad olema alati paigas. Ärge kunagi eemaldage turvakonstruktsioone, muutke nende ehitust ega püüdke neid ise parandada.** Kui need on kahjustatud, võtke ühendust hooldustöökojaga.

Kinnitage alati turvavöö, et püsiksite turvaraami kaitstud alal. Kui turvavöö pole kinnitatud, võite laaduri ümbermineku korral jääda ROPS turvakaare või muu laaduri konstruktsiooni alla.



## **FOPS turvakatus (Falling objects protection system)**

Laadur on varustatud 1. taseme turvakatusega (FOPS), mis kaitseb allakukkivatest esemetest tingitud mõõdukate löökide eest. Mõistke 1. taseme turvakatuse (FOPS) kaitsevõime piire. Teie töökeskkonnas võib olla spetsiifilisi ohtusid seoses kukkivate esemetega ning ohu vähendamiseks on nõutav vastav kaitseaste. 1. taseme turvakatusega laaduri kasutamine võib olla tööpiirkonnas keelatud.

## **Modifikatsioonid**

Ärge kunagi modifitseerige laaduri töövahendeid. Ärge kunagi puurige aukusid ROPS turvakaare või FOPS turvakatuse komponentidesse, laaduri noole või raami sisse. Remonditööd keevitamise abil võivad põhjustada laaduri konstruktsiooni nõrgenemist ja seetõttu tohivad neid teha ainult kvalifitseeritud hooldustehnikud. Sellele masinale tehtavad muudatused peab eelnevalt heaks kiitma Avanti volitatud esindaja. Muudetud ehitusega laadur või töövahend võib olla ohtlik ning põhjustada raskeid kehavigastusi või isegi surma. Volitamata muudatused võivad suurendada õnnetusjuhtumite ohtu, kahjustada masinat või lühendada selle tööiga. Muudetud mootor ei pruugi enam vastata emissioonide normidele. Kasutage ainult originaalvaruosi, et masin püsiks ohutu ja töökorras.

## **Töötamine elektriliinide lähedal**



**OHT!**

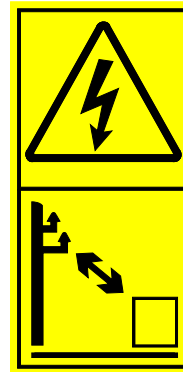

**Elektrilöögi oht – Hoidke kaablitest eemale.** Kokkupuude elektrijuhtmetega või elektrijuhtmetele liiga lähedal töötamine võib põhjustada surmava elektrilöögi. Hoidke laadur ja töövahend elektrijuhtmetest piisaval kaugusel, vt allolevast tabelist. Ärge kunagi oletage, et kaabel on lahti ühendatud.

### ***Tabel 1 - Ohutu kaugus elektriliinidest***

Kui info pole saadaval, kasutage selles tabelis toodud ohutut kaugust elektrikaablitest.

Pingevahemik	Ohutu kaugus, miinimum
0–1000 V	2 m
1 - 45 kV	3 m
110 kV	4 m
220 kV -	5 m
Tundmatu pinge	5 m

### ***Tahtmatu kokkupuute või läheduse korral voolu all oleva elektrikaabliga või kui kaevamisel paljastub elektrikaabel:***

- Ärge lahkuge laadurist enne, kui väljaõppinud elektrik – tavaliselt kohaliku elektrifirma töötaja – on elektri lahti ühendanud.
- Kui hädavajalik, hüpake laadurist välja, hoides jalgu koos, ning hüpelge eemale, kuni olete ohutus kauguses.
- Hoiatage teisi, et laaduri lähedale ei tohi minna enne, kui see on turvaline.

## **Ohutu kaevamine**

Kaevamisel võivad paljastuda maa-alused elektri kaablid ning mõne töövahendiga ulatub laadur õhuliinideni, mis põhjustab elektrilöögi ohtu.

Kavandage töö hoolikalt ette ning rakendage vajalikke ettevaatusabinõusid.

Sügavama kaevamise korral võivad tekkida varingud. Olenevalt erinevatest teguritest, nagu pinnasetüüp, niiskusesisaldus, vihmavesi, kaevamise kaldenurk, võib pinnas variseda ja inimesed matta. Võtke ühendust kohalike ametivõimudega või uurimissetevõtetega, et saada infot varingu ohu vähendamise võimaluste kohta kaevamise käigus.

Pidage silmas, et kõik torud ei pruugi olla õigesti tähistatud. Kahtluste korral võtke ühendust kohaliku uurimissetevõttega, et otsida üles võimalikud ohud pinnases.

## ***Enne kaevamist võtke ühendust kohalike ametivõimudega***

Mõnedes piirkondades võite olla kohustatud enne pinnase kaevamist teatama kohalikele ametivõimudele. Mõnedes piirkondades on olemas infoliin või veebisait, kust saate lisateavet võimalike ohtude kohta pinnases. Uurige välja kohalikud määrused enne kaevamist.

Maapinnas olevate elektri- või sidejuhtmete, gaasi- või veetorude või sarnaste struktuuride kahjustamine võib teid seada tõsiste vigastuste ohtu või koguni eluohtlikku olukorda. Kaevamise käigus tekkivad kahjustused võivad põhjustada suuri materiaalseid kahjusid. Seadme operaatorina vastutate teie kaevamistööde ohutuse eest ning te võite olla vastutav kaevamistöödest tingitud kahjude eest.

## Elektrisüsteem ja aku käsitlemine

Käsitsege akut alati ettevaatlikult. Järgige allolevaid ohutusnõudeid. Laaduri 12 V elektrisüsteemi aku asub raami lähedal, mootori paremal küljel. Aku ja selle hooldusjuhiste kohta vt lisainfot lk 125.

Pliihappeakudes võib tekkida vale käsitlemise korral süttimis- ja plahvatusohtlikke gaase. Veenduge, et aku laadimise kohas on piisav õhuvahetus. Hoidke aku eemal kaarlahendustest, lahtisest leegist ning süüdatud tubakast.

**HOIATUS!**

**Aku lühistamine võib tekitada sädemeid, tulekahju või plahvatust. Enne mootori või seadme hooldamist või parandamist ühendage aku lahti aku massilülitist. Ärge asetage aku peale metallesemeid. Hoidke aku pind ja ümbrus puhtana.**

**HOIATUS!**

**Akuvedelik võib põhjustada tõsiseid nahapõletusi. Käsitsege kahjustatud akut äärmise ettevaatusega ning kandke sobivaid kaitsekindaid, kaitseprille ja kaitserõivastust. Aku on suletud tüüpi, ärge kunagi püüdke seda avada.**

**HOIATUS!**

**Pliihappeakudes tekib laadimise ajal süttimis- ja plahvatusohtlikke gaase. Veenduge, et aku laadimise kohas on piisav õhuvahetus. Hoidke aku eemal kaarlahendustest, lahtisest leegist ning süüdatud tubakast. Ärge kunagi laadige külmunud akut. Külmunud aku võib laadimise ajal plahvatada.**

**HOIATUS!**

**Ettevaatust, plii - Kandke kaitsekindaid.** Aku ja selle kontaktid sisaldavad pliid – kahjulikku ainet, millega ei tohiks kokku puutuda rohkem kui hädavajalik. Kandke aku käsitlemise ajal kaitsekindaid. Pärast aku käsitlemist peske käed vee ja seebiga. Utiliseerige kasutatud aku nõuetekohaselt.

### **Aku käsitlemisel pidage alati meeles järgmist:**

- Aku sisaldab söövitavat väävelhapet, mis nahaga kokkupuutel põhjustab raskeid põletusi. Vältige kokkupuudet naha või riielega. Kui elektrolüüti satub nahale või riielega, loputage rohke veega. Kui elektrolüüti satub silma, loputage vähemalt 15 minutit rohke veega ning pöörduge viivitamatult arsti poole.
- Sädemete vältimiseks ühendage alati esmalt lahti miinuskaabel (-) ning ühendage miinuskaabel viimasena.
- Enne akukaablite ühendamist veenduge, et polaarsus on õige: Valesi ühendamine kahjustab tõsiselt laaduri elektrisüsteemi ning võib tekitada sädemeid, tulekahju või aku plahvatust.
- Kui sulavkaitse põleb korduvalt läbi, leidke selle põhjus. Kasutage alati õige tugevusega sulavkaitsmeid.
- Lugege kaabelkäivituse juhiseid, vt lk 132.

Kui aku tuleb välja vahetada, kontrollige et see vastaks originaalaku suurusele, paigaldusnõuetele ja elektrilistele spetsifikatsioonidele. Aku tuleb paigaldada õigesti ja see ei tohi liikuda. Kui aku pole õigesti paigaldatud, võib see kasutamise käigus kahjustada saada ning põhjustada sädemete tekkimist, tulekahju, aku elektrolüüdi lekkimist ja elektrilööki.

Viige vanad akud alati ringlussevõtupunkti.

## Tulekahju ennetamine

Puhastage laadurit, vältimaks süttiva mustuse kogunemist, nagu tolm, lehed, hein, põhk jne.

- Mitmed diiselmootori osad töötavad tavakasutamisel kõrgetel temperatuuridel. Tulekahju vältimiseks tagage nõuetekohane jahutus, hoidke mootor ja mootoriruum puhas. Laaduri mootori või hüdraulikaõli ülekuumenemine võib lühendada nende tööiga.
- Ärge suitsetage kütuse lisamise ajal või ülevaatus- ja hooldustööde ajal.
- Lisage kütust ja jahutusvedelikku ainult hästi õhutatud kohas.
- Lekkinud õli ja kütus võib kuumadel komponentidel süttida. Parandage kahjustatud või lekkivad komponendid enne laaduri kasutamist. Lisage kütust ja õli ainult pärast laaduri jahtumist.
- Laaduri aku võib tekitada laadimise ajal vesinikgaasi. See gaas võib põhjustada tulekahju või koguni plahvatust, kui akut laetakse valesti. Laadige akut hästi õhutatud kohas ja hoidke süttimisallikad akust laadimise ajal eemal. Plastikkatete eemaldamisel võib tekkida staatiline elekter, vältige plastikkatete käsitlemist või puhastamist, kui aku on ühendatud laadijaga.

Teadke, kus asuvad tulekustutusvahendid teie tööpiirkonnas. Mõnedes piirkondades võib tulekustuti olla kohustuslik. Hoidke mitmeotstarbeline, heakskiidetud tulekustuti laaduri hoiustamise koha läheduses.

## Kaitsmed

Laaduril on mitmeid kaitsmeid, mis asuvad erinevates kaitsmekarpides. Vahetage läbipõlenud kaitse alati välja sama võimsusega kaitsme vastu. Lisainfot kaitsmete kohta vt lk 131.

## Aku massilüliti

Laadur on varustatud aku massilülitiga. Lüliti asub laaduri tagaosas, paremal küljel.



Lülitage voolutoide alati välja enne laaduri järelevalveta jätmist ning enne hooldus- ja remonditööde tegemist. Eemaldage võti, et takistada volitamata kasutamist.

Aku massilüliti lülitamine asendisse VÄLJAS (lülitiklahvi horisontaalne asend) isoleerib aku laaduri elektrisüsteemist ning ennetab ohtusid, mis on seotud kahjustatud elektrijuhtmetega, lühisega ja elektriliste komponentide ülekuumenemisega. Mõned laaduri tuled või seadmed on endiselt voolu all pärast mootori väljalülitamist. Väike elektrivool tühjendab aeglaselt akut. Peaaku lülitamine asendisse VÄLJAS takistab seda samuti.



**HOIATUS!**

**Tuleoht – kui laadurit ei kasutata, lülitage voolutoide alati välja.** Lülitage aku lahklüliti asendisse VÄLJAS, kui jätate laaduri järelevalveta või enne masina hooldamist. Kui lüliti jäetakse sisselülitatud asendisse, tekib sädemete ja lühise oht hooldustööde tegemise ajal ning elektrilisi isolaatoreid võidakse kahjustada.

# Laaduri osad

## Laaduri tunnusandmed

Märkige laaduri tunnusandmed järgmistele väljadele, see lihtsustab varuosade tellimist jms.

1. Laaduri mudel \_\_\_\_\_
2. Laaduri seerianumber \_\_\_\_\_
3. Tootmise nädal ja aasta \_\_\_\_\_
4. Mootori seerianumber \_\_\_\_\_

Laaduri seerianumber on trükitud andmesildile, millelt on näha ka laaduri mudel. Mootori seerianumbri asukoht on kirjeldatud lk 23.

Müüja: \_\_\_\_\_

Kontaktandmed  
\_\_\_\_\_  
\_\_\_\_\_

**TÄHELEPANU**

Kirjutage üles oma laaduri seerianumber ja tootmisnädal ning pange need andmed valmis, kui suhtlete oma edasimüüjaga, Avanti edasimüüjaga või hoolduspartneriga. Seerianumbri ja tootmisnädala põhjal on võimalik leida õiged varuosad teie laaduri jaoks.

**Laaduri andmeplaat:**

Laaduri andmesilt asub rooliratta lähedal ROPS turvakaare ja kabiiniga L masinatel.

Kabiiniga LX või DLX varustatud laaduritel asub ID-plaat sõidupedaalide läheduses.

Identifitseerimisplaadi sisu:

1. Tootja nimi ja aadress
2. CE-märgis
3. Masina nimetus
4. Teie laaduri tüübikood\*
5. Seerianumber\*
6. Mudeli aasta\*
7. Tootmisnädal/-aasta\*
8. Paigaldatud netovõimsus\*
9. Töömass\*

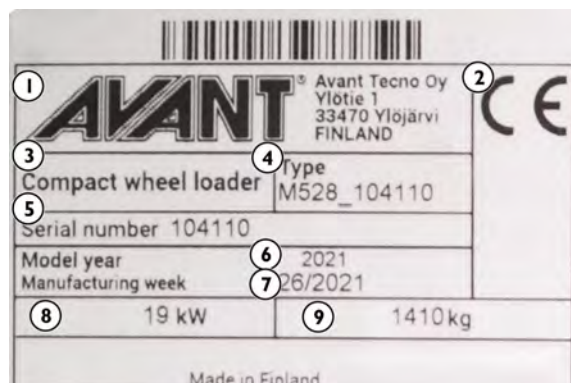

\* Käesolevas kasutusjuhendis näidatud kleebised on laaduritel olevate kleebiste näited. Vaadake oma laaduri andmeplaadilt üksikasjalikku teavet konkreetse laaduri kohta. Mõnedel laaduritel, mis on mõeldud kasutamiseks väljaspool Euroopa Liitu, ei pruugi olla CE-märgist.

**Mootori andmeplaat:**

Olenevalt mootori mudelist on mootoril üks või kaks silti, millel on märgitud, millistele heitkoguste standarditele mootor vastab. Siltidel on märgitud info mootori mudeli ja seerianumbri kohta, tootmise kuu ja aasta ning tüübikinnituse info.

ELi silt	ELi tüübikinnitussilt asub mootori klapiakambrikaanel, mootori hooratta poolel.
USA silt	Kui mootoril on ka Tier 4 sertifikaat, asub EPA/CARB silt samuti klapiakambrikaanel küljel.

**Avant 523**

Kubota D902 mootor mudelil Avant 523 on sertifitseeritud nii ELi etapp V kui ka USA EPA/CARB Tier 4 alusel.

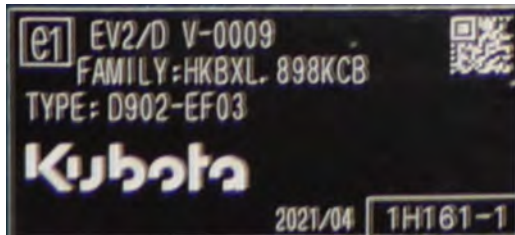

**Avant 528 / 530**

Kubota D1105 mootor mudelil Avant 528 ja 530 on sertifitseeritud nii ELi etapp V kui ka USA EPA/CARB Tier 4 alusel.

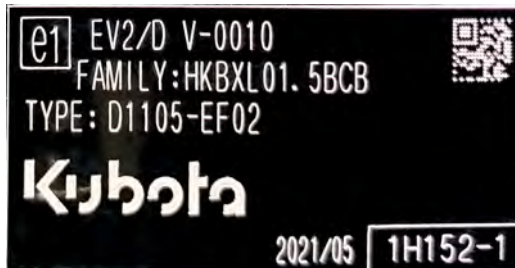

## Laaduri peamised osad

Järgmisel pildil on näidatud laaduri peamised osad. Need peamised osad on samad, olenemata kabiini tüübist.



### **1. Esiraam**

Esiraamile on kinnitatud: juhiiste, juhtelemendid, hüdraulika juhtklapid, hüdroõli paak, lisahüdraulika väljund, esirattad koos, hüdraulikamootorid ning laaduri nool koos töövahendi kinnitusplaadiga.

### **2. Tagaraam**

Tagaraamile on kinnitatud: mootor koos lisadega, aku, parkimispidur, kütusepaak, hüdraulikapumbad, tagarattad, hüdraulikamootorid, vasturaskused.

### **3. Keskliigend**

Keskliigend ühendab esi- ja tagaraami. Laaduri juhtimine toimub hüdrauliliselt, roolisilindri abil, mis on kinnitatud esi- ja tagaraami vahele. Hüdraulikavoolikud ja elektrijuhtmed on viidud läbi keskliigendi.

### **4. Laaduri nool**

Laaduri nool on paigaldatud esiraamile ja seda juhitakse juhthoova abil juhiistmelt. Töövahendi kinnitusplaat on kinnitatud noole otsa. Tegu on teleskoopnoolega, mida saab hüdrauliliselt pikendada 600 mm võrra.

### **5. Töövahendi kinnitusplaat**

Töövahendid kinnitatakse töövahendi kinnitusplaadi külge. Plaadi lukustustihvte saab juhtida käsitsi (standardvarustus) või hüdrauliliselt (lisavarustus).

### **6. Lisahüdraulika väljund**

Hüdrauliliselt juhittavate töövahendite hüdraulikavoolikud paigaldatakse selle väljundi külge. Väljund on varustatud mitmikliitmiku kiirliitmikusüsteemiga ja on kahefunktsiooniline: sellel on kaks rõhuliini ja üks kütuseliin, vt lk 94.

### **7. ROPS turvakaare kaitseraam**

ROPS raam (Roll-over protective structure) vastab standardi ISO 3471:1994 ning selle täienduse 1:1997 ja tehnilise paranduse 1:2000 nõuetele, masina maksimaalse konfiguratsiooni massi puhul 1200 kg.

### **8. FOPS turvakatus**

FOPS turvakatus (Falling objects protective structure) kinnitub turvaraami külge. See vastab ISO 3449:2005 (1365 J) kriteeriumitele.



## Märgid ja sildid

Allpool on näidatud ja loetletud sildid ja tähistused, mis peavad seadmele nähtavad olema. Loetamatuks muutnud või lahti tulnud hoiatussilt tuleb välja vahetada. Uued sildid on saadaval edasimüüjalt või kontaktandmete kaudu, mis on kirjas käesoleva kasutusjuhendi kaanel.

Muud ohutus- ja hoiatussildid on loetletud kataloogi eraldi osades.

### Uue sildi kinnitamiseks

Enne uue sildi kinnitamist puhastage pind mustusest, tolmust, määrdest jms. Tõmmake väike osa sildi kattepaberit ära ning suruge liimipind puhtale pinnale, jälgides, et silt asetub õigele kohale. Eemaldage ülejäänud kattepaber ja vajutage silt kätega või kleebise paigaldamise vahendiga pinna külge kinni, et kleebist siluda ja aktiveerida liim selle tagaküljel.



**HOIATUS!**





**Hoiatussiltidel on tähtis ohutusalane teave ning need aitavad tuvastada ja meeles pidada seadmega seotud ohtusid.**

Veenduge, et järgmised tähised ja sildid on puhtad, rikkumata ja loetavad. Kui mõni silt on puudu või pole loetav, tuleb see viivitamatult uuega asendada. Uusi silte küsige Avanti müüjalt.



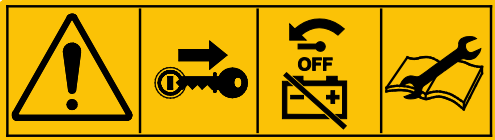

Tabel 2 - Masinal olevate ohutussiltide ja tähiste loetelu

Silt		Asukoht
1		Paneel juhiistme ees Tootekood A441476
Sümbol	Hoiatusteade	
a b	<b>HOIATUS</b> a Vale kasutamine, väärkasutus või hooletu kasutamine võib põhjustada ohtusid, mida on võimalik vältida juhiseid tähelepanelikult järgides. Enne laaduri kasutamist lugege kõik juhised tähelepanelikult läbi. b Laaduri noole langetamine võib põhjustada muljumist ning tuua kaasa surmajuhtumi või raskeid kehavigastusi. Hoidke masina ohualast eemale. c Kõrgelt kukkumise ja masina alla jäämise oht. Ärge kunagi tõstke inimesi ega vedage laaduri või töövahenditega inimesi. d Kõrgsurvevedeliku naha alla tungimise oht. Ärge kasutage lekete otsimiseks käsi. Lekete otsimisel kasutage papitükki ja suurendusklaasi. e Töövahendi kukkumise oht. Veenduge, et mõlemad lukustustihvtid on lukustatud. Enne töövahendi liigutamist kontrollige mõlemaid lukustustihvte.	
c d		
e f		

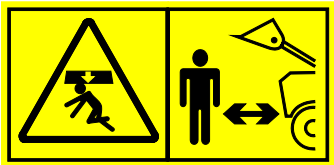

Silt				
<i>g</i>				<p><i>f</i> Liikuva laaduri alla jäämise oht.</p> <p>Rakendage parkimispidur ja langetage töövahend maapinnale. Enne juhiistmelt lahkumist veenduge, et laadur ei saa liikuma hakata.</p> <p><i>g</i> Järgige ohutu seiskamise toimingut ning infot hoolduse ja remondi kohta.</p> <p>Eemaldage alati laadurist süütevõti ja lülitage aku massilüliti välja, kui jätate laaduri järelevalveta.</p>
<i>h</i>		<i>i</i>		<p><i>h</i> Kinnitage alati turvarihm.</p> <p><i>i</i> Kandke kuulmiskaitsmeid. Müratase juhiistmel ja laaduri tööpiirkonnas võib ulatuda 88 dB(A) või üle selle, olenevalt laaduri kasutamist ja kasutatava töövahendi tüübist. Müra võib kahjustada kuulmist.</p>
<i>j</i>		<i>k</i>		<p><i>j</i> Kandke hea haarduvusega kaitsekindaid.</p> <p><i>k</i> Kandke hea haarduvusega kaitsejalatseid.</p>

Silt	Sõnum
<p>2</p>  <p><b>Asukoht</b> ROPS turvakatus: rooliratta kõrval Kabiinil DLX: armatuurlaua kohal kabiini raamil</p> <p><b>Tootekood</b> 523, 528: A442339  530: A441496</p>	<p><b>A442339:</b> <b>ETTEVAATUST!</b> <b>Peatuge enne parkimispiduri rakendamist.</b> Parkimispiduri rakendamine masina liikumise ajal võib põhjustada rataste lukustumist ja äkilist peatumist. Korduv sõidu ajal kasutamine kahjustab hüdraulikamootoreid.  Parkimispidurit tohib kasutada masina peatamiseks ainult hädaolukorras.</p> <p><b>A441496:</b> <b>ETTEVAATUST!</b> <b>Peatuge enne parkimispiduri rakendamist ja enne sõidukiiruse vahemiku muutmist.</b> Sõidukiiruse vahemiku muutmine või parkimispiduri rakendamine masina liikumise ajal võib põhjustada rataste lukustumist ja äkilist peatumist. Korduv sõidu ajal kasutamine kahjustab hüdraulikamootoreid.  Rakendage parkimispidur alati pärast eelnevat masina seiskamist. Parkimispidurit tohib kasutada masina peatamiseks ainult hädaolukorras.</p>

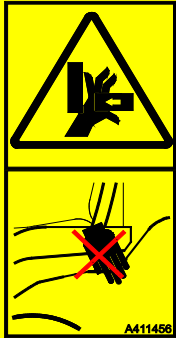
Silt	Sõnum
<p>3</p> 	<p><b>Asukoht</b>                  Paneel rooliratta kõrval</p> <p><b>Tootekood</b>                  A441497</p> <p><b>HOIATUS</b>                  Küljele ümbermineku oht ebatasasel maapinnal, suurel kiirusel või raske koormaga sõitmisel.</p> <ol style="list-style-type: none"> <li>Hoidke koorem maapinna lähedal</li> <li>Sõitke aeglaselt ebatasasel maastikult ja raskete koormate transportimisel.</li> <li>Kinnitage alati turvavöö</li> </ol> <p><b>HOIATUS</b>                  Ümbermineku oht – Hoidke koorem maapinna lähedal. Vältige ülekoormust.</p> <p>Lugege käesolevast kasutusjuhendist infot ümbermineku ohu vältimise kohta.</p>
<p>4</p> 	<p><b>Asukoht</b>                  Paneel rooliratta kõrval</p> <p><b>Tootekood</b>                  A442391</p> <p><b>HOIATUS</b>                  Järgige alati ohutu seiskamise toimingut.</p> <ol style="list-style-type: none"> <li>Vabastage lisahüdraulika juhthoob neutraalsesse asendisse.</li> <li>Langetage töövahend maapinnale.</li> <li>Rakendage parkimispidur.</li> <li>Seisake mootor:                         <ol style="list-style-type: none"> <li>Seadke mootori pööretearv tühikäigule.</li> <li>Keerake süütevõtit, et seisata mootor.</li> </ol> </li> <li>Vabastage hüdraulikakontuuride jääkrõhk. Liigutage juhthoobasid mõned korrad lõppasenditesse.</li> <li>Võtke lahti turvavöö</li> <li>Eemaldage süütevõti</li> <li>Lülitage aku massilüliti väljalülitatud asendisse.</li> </ol>

Silt	Asukoht	Tootekood	Sõnum
5		Nool, mõlemal pool A417273 2 tk	<b>OHT</b> Laaduri noole langetamine võib põhjustada muljumist ning tuua kaasa surmajuhtumi või raskeid kehavigastusi. Hoidke laaduri ja selle töövahendite ohualast eemale.
6		Laaduri tagaosas, heitgaasi väljalaskeava juures	<b>HOIATUS</b> Kuum väljalaskeava – Põletuste oht. Hoidke eemale väljalaskeavast laaduri tagaosas.
7		Laaduri sisenemiskohas	<b>HOIATUS</b> Muljumisoht – Väike pilu liigendiga laaduri rehvide vahel. Ärge haarake rooliratast laadurist väljaspool olles või juhiistmele ronides, vältimaks rataste liikumist.
8		Laaduri sisenemiskohas (ainult ROPS turvakatus, mitte kabiinil DLX)	<b>HOIATUS</b> Muljumisoht – Hoidke käed ja jalad juhi viibimisalal.

Tabel 3 – Ohutussildid mootoriruumis

Silt		Sõnum
9	 <p><b>Asukoht</b> Mootoriruum, mootori jahutusvedeliku mahutil</p> <p><b>Tootekood</b> A417272</p>	<p><b>OHT</b></p> <p><b>Põletuste oht kuuma auru ja keeva vee väljapaiskumise tõttu – Ärge kunagi avage jahutusvedeliku mahutit, kui mootor on kuum.</b></p> <p>Jahutusvedeliku süsteem on rõhu all. Jahutusvedeliku mahuti korki avamine kuuma süsteemi korral põhjustab hetkega vee keemist, tekitades kuumast aurust ja keevast veest tingitud põletusi.</p> <p>Enne korki avamist laske alati mootoril jahtuda. Jahutusvedeliku taseme kontrollimiseks pole tarvis korki avada, vedeliku taset saab vaadata läbi läbipaistva mahuti. Kontrollige mahuti veetaset, kui mootor on külm. Lisainfot vt lk 118.</p>
10	 <p><b>Asukoht</b> Mootoriruum, mootorist vasakul</p> <p><b>Tootekood</b> A417271</p>	<p><b>HOIATUS</b></p> <p><b>Liikuvate osadega kokkupuutumise oht – Lülitage alati mootor välja enne mootoriruumi avamist.</b></p> <p>Mootori jahutusventilaator, generaatoririhm ja rihmarattad liiguvad suurel kiirusel, kui mootor töötab. Ärge kunagi avage mootorikapotti, sellal kui mootor töötab.</p>
11	 <p><b>Asukoht</b> Mootoriruum, paremal küljel, heitgaasisummuti kõrval</p> <p><b>Tootekood</b> A417270</p>	<p><b>HOIATUS</b></p> <p><b>Põletusvigastuste oht – Väga kuumad pinnad. Hoidke eemale.</b></p> <p>Enne hooldamist laske laaduril täielikult maha jahtuda.</p>

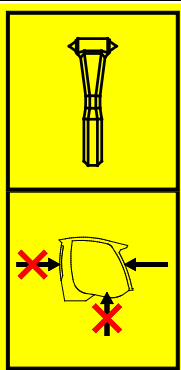
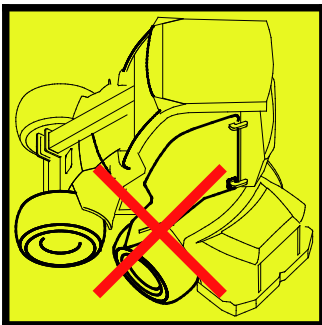

Tabel 5 – Täiendavad sildid kabiiniga varustatud laaduritel

Laadurile on kinnitatud järgmised sildid, kui laadur on varustatud suletud kabiiniga.

Silt	Sõnum
<p>12</p>  <p><b>Asukoht</b> Kabiinil LX ja DLX: Parema aken Kabiinil L: Tuuleklaas</p> <p><b>Tootekood</b> A420044</p>	<p><b>AVARIIVÄLJAPÄÄS</b></p> <p>Kasutage haamrit klaasi purustamiseks. Kontrollige, et hädaabihaamer oleks olemas avarii korral kasutamiseks.</p>
<p>13</p>  <p><b>Asukoht</b> Ainult kabiinil L: Parema akna juures</p> <p><b>Tootekood</b> A411021</p>	<p><b>HÄDAABIHAAMER</b></p> <p>Kasutage haamrit aknaklaasi purustamiseks. Laaduritel kabiiniga L saab esiklaasi (tuuleklaasi) kasutada avariiväljapääsuna, purustades selle haamriga. Pidage silmas, et kui külje- ja tagapaneelid on valmistatud polükarbonaadist, ei saa neid haamriga purustada.</p>
<p>14</p>  <p><b>Asukoht</b> Ainult kabiinil LX ja DLX: Rooli vasakul küljel</p> <p><b>Tootekood</b> A48273</p>	<p><b>UKSE KAHJUSTAMISE JA KLAASI PURUNEMISE OHT – ÄRGE SÕITKE EGA KEERAKE ROOLIRATAST, KUI KABIINIUKS ON AVATUD</b></p> <p>Uks ja selle klaas saavad kahjustada, kui uks on avatud ja laaduri keskliigendit keeratakse.</p>

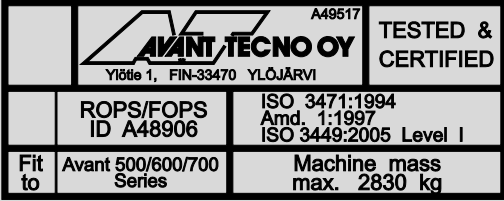
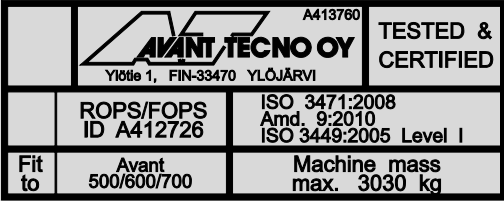

Tabel 3 – Teabesildid

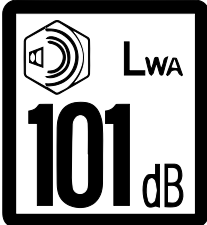
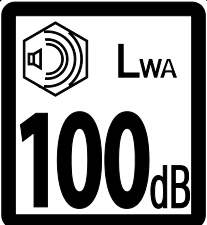
Silt		Sõnum	
15			<p>ROPS turvakatuse / FOPS turvakaare tüübikinnitusmärgis, ROPS raamiga või kabiiniga L.</p> <p><b>Asukoht</b> ROPS raam, sisemus</p> <p><b>Tootekood</b> A49517</p>
			<p>KABIINI DLX ROPS turvakaare / FOPS turvakatuse tüübikinnitusmärgis, laaduritel kabiiniga LX või DLX.</p> <p><b>Asukoht</b> Kabiin DLX, sisemus</p> <p><b>Tootekood</b> A413760</p>
16	523	528, 530	<p>Helirõhutase juhiistmel</p> <p>523: 88 dB(A) 528, 530: 86 dB(A)</p> <p><b>Asukoht</b> Juhikoha lähedal asuv parempoolne paneel</p> <p><b>Tootekood</b> 86 dB(A): A418945 88 dB(A): A43600</p>
			
17	523	528, 530	<p>Helivõimsustase 2000/14/EÜ</p> <p>523: 101 dB(A) 528, 530: 100 dB(A)</p> <p><b>Asukoht</b> Juhikoha lähedal asuv parempoolne paneel</p> <p><b>Tootekood</b> 100 dB(A): A46554 101 dB(A): A411047</p>
			

<p>18</p>	<p><b>AVANT</b> Engine oil Original Parts 10W-30 <a href="http://WWW.AVANTTECNO.COM">WWW.AVANTTECNO.COM</a> A446609</p>	<p>Õiget tüüpi mootoriõli Vt lk 38</p>	<p><b>Asukoht</b> Juhikoha lähedal asuv eesmine paneel <b>Tootekood</b> A446609</p>																																																																								
<p>19</p>	<p><b>AVANT</b> Hydraulic oil Original Parts ISO VG46 <a href="http://WWW.AVANTTECNO.COM">WWW.AVANTTECNO.COM</a> A446611</p>	<p>Õiget tüüpi hüdraulikaõli Vt lk 123</p>	<p><b>Asukoht</b> Juhikoha lähedal asuv eesmine paneel Tootja poolt sissevalatud algne hüdraulikaõli on märgitud ühel järgmistest siltidest. <b>Tootekoodid</b> A446611 A446612</p>																																																																								
<p>20</p>	<p>Avant 523 A21039 3.0 m 2.5 m 2.0 m 1.5 m 1.0 m 0.5 m 0 m -0.5 m 0 m 0.5 m 1.0 m 1.5 m 2.0 m 2.5 m</p> <table border="1"> <thead> <tr> <th>kg</th> <th>1</th> <th>2</th> <th>3</th> </tr> </thead> <tbody> <tr> <td>ROC 60 %</td> <td>580</td> <td>370</td> <td>230</td> </tr> <tr> <td>TL 100 %</td> <td>970</td> <td>620</td> <td>390</td> </tr> <tr> <td>ROC 60 %</td> <td>690</td> <td>440</td> <td>280</td> </tr> <tr> <td>TL 100 %</td> <td>1000</td> <td>740</td> <td>470</td> </tr> <tr> <td>ROC 60 %</td> <td>620</td> <td>400</td> <td>250</td> </tr> <tr> <td>TL 100 %</td> <td>1000</td> <td>670</td> <td>420</td> </tr> <tr> <td>ROC 60 %</td> <td>750</td> <td>490</td> <td>310</td> </tr> <tr> <td>TL 100 %</td> <td>1000</td> <td>810</td> <td>520</td> </tr> </tbody> </table> <p>ROC = Rated Operating Capacity, 60 % TL = Tipping Load, 100 % ISO 14397-1:2009</p> <p>Avant 528 Avant 530 A21039 3.0 m 2.5 m 2.0 m 1.5 m 1.0 m 0.5 m 0 m -0.5 m 0 m 0.5 m 1.0 m 1.5 m 2.0 m 2.5 m</p> <table border="1"> <thead> <tr> <th>kg</th> <th>1</th> <th>2</th> <th>3</th> </tr> </thead> <tbody> <tr> <td>ROC 60 %</td> <td>730</td> <td>470</td> <td>300</td> </tr> <tr> <td>TL 100 %</td> <td>1000</td> <td>800</td> <td>510</td> </tr> <tr> <td>ROC 60 %</td> <td>850</td> <td>560</td> <td>360</td> </tr> <tr> <td>TL 100 %</td> <td>1000</td> <td>930</td> <td>600</td> </tr> <tr> <td>ROC 60 %</td> <td>850</td> <td>550</td> <td>360</td> </tr> <tr> <td>TL 100 %</td> <td>1000</td> <td>920</td> <td>590</td> </tr> <tr> <td>ROC 60 %</td> <td>950</td> <td>660</td> <td>430</td> </tr> <tr> <td>TL 100 %</td> <td>1050</td> <td>980</td> <td>720</td> </tr> </tbody> </table> <p>ROC = Rated Operating Capacity, 60 % TL = Tipping Load, 100 % ISO 14397-1:2009</p>	kg	1	2	3	ROC 60 %	580	370	230	TL 100 %	970	620	390	ROC 60 %	690	440	280	TL 100 %	1000	740	470	ROC 60 %	620	400	250	TL 100 %	1000	670	420	ROC 60 %	750	490	310	TL 100 %	1000	810	520	kg	1	2	3	ROC 60 %	730	470	300	TL 100 %	1000	800	510	ROC 60 %	850	560	360	TL 100 %	1000	930	600	ROC 60 %	850	550	360	TL 100 %	1000	920	590	ROC 60 %	950	660	430	TL 100 %	1050	980	720	<p>Info nimijõudluse kohta. Lisainfot vt lk 44</p>	<p><b>Asukoht</b> Katusepaneel <b>Tootekood</b> 523: A432618 528, 530: A449732</p>
kg	1	2	3																																																																								
ROC 60 %	580	370	230																																																																								
TL 100 %	970	620	390																																																																								
ROC 60 %	690	440	280																																																																								
TL 100 %	1000	740	470																																																																								
ROC 60 %	620	400	250																																																																								
TL 100 %	1000	670	420																																																																								
ROC 60 %	750	490	310																																																																								
TL 100 %	1000	810	520																																																																								
kg	1	2	3																																																																								
ROC 60 %	730	470	300																																																																								
TL 100 %	1000	800	510																																																																								
ROC 60 %	850	560	360																																																																								
TL 100 %	1000	930	600																																																																								
ROC 60 %	850	550	360																																																																								
TL 100 %	1000	920	590																																																																								
ROC 60 %	950	660	430																																																																								
TL 100 %	1050	980	720																																																																								

## Tehnilised andmed

### Mõõtmed

Üldised mõõtmed	Standardratastega
Pikkus	523: 2430 mm 528: 2570 mm 530: 2570 mm
Laius	1130 mm
Kõrgus (standardrehvidega)	1985 mm
Mass Töömass ISO 6016*	523: 1200 kg + 170 kg 528: 1250 kg + 170 kg 530: 1290 kg + 170 kg
Standardrehvid	Vt lk 36
Tõstekõrgus, max	2790 mm
Max ulatus (horisontaalne)	1418 mm (kaugus esisillast kiirkinnitusplaadini)
Pöörderaadius, sisemine/välimine	995 mm / 2050 mm
Kliirens	200 mm

\* Töömass, ISO 6016. See mass tähistab laaduri kaalu standardse vastukaaluga, tüüpilise lisavarustusega, standardsete rehvidega, ilma paigaldatud töövahenditeta ning 75 kg juht istub juhiistmel. Täiendav lisavarustus või vasturaskused võivad suurendada laaduri massi. Teie konkreetse laaduri mass võib olla väiksem.

### Kõrgus ja laius

Rehv	Laius	Kõrgus
27x8.50-15" TR	1030 mm	2026 mm
23x8.50-12" TR/GR	1080 mm	1980 mm
23x10.50-12" TR/GR	1130 mm	1985 mm
26x12.00-12" TR/GR	1290 mm	2013 mm
320/60-12" HD TR	1290 mm	2013 mm
26,5 x 14.00 - 12"	1420 mm	2020 mm

### Kõrgus kabiiniga

Rehvid	26x12.00-12 320/60-12	27x8.50-15
Kabiin L	2035 mm	2048 mm
Kabiin LX	2025 mm	2038 mm
Kabiin DLX	2045 mm	2058 mm

Rehvitüübid:

- TR** Traktori tüüpi rehvimuster, sügavate soontega parima haarduvuse tagamiseks
- GR** Muru tüüpi rehvimuster, siledama pinna ja suurema kontaktpinnaga

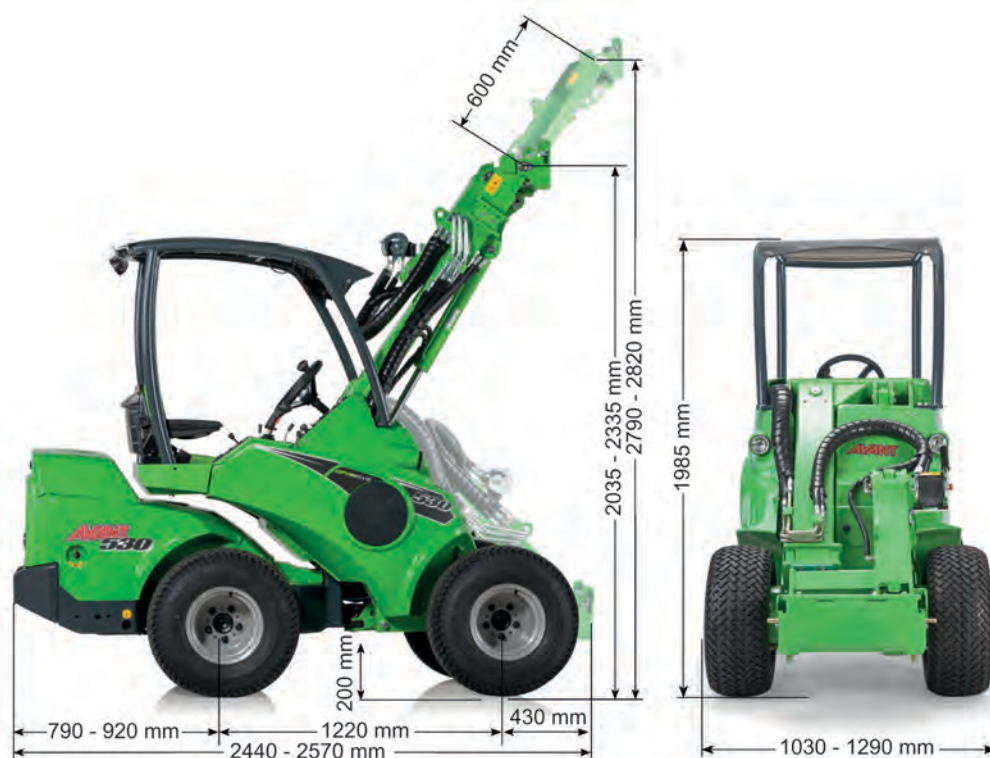

## Üldteave

Mudel	AVANT 523	AVANT 528	AVANT 530
Kategooria	Pinnaseteisaldusmasinad / Laadur / Väikelaadur EN ISO 6165		
Tootekood	A21741	A424277	A424278
Juhtsüsteem	hüdrostaatiline, 1 kiirus		hüdrostaatiline, 2 kiirusevahemikku
Kallutusraskus ISO 14397-1 Koorem kaubaalusel, maapinnalt tõstetud *	800 kg	950 kg	
Nimijõudlus	Vt lk 44		
Max purustusjõud / 50 cm	1100 kg	1250 kg	
Standardrehvid	23x10,50-12" TR või GR		
Veojõud, staatiline min Tavarehvidega	900 kp	950 kp	1050 kp
Lisahüdraulika Vt ka lk 41	Max 18,5 MPa (185 bar) Max vool: 34 l/min	Max 20,0 MPa (200 bar) Max vool: 36 l/min	
Hüdraulikapump	1 lisahüdraulika pump		
Lisahüdraulika	Tava: Kiirem mitmikliitmiku süsteem esiosal. Valikuline: Täiendav lisahüdraulika kinnitus esiosal või tagaosal.		
Töövahendi liitmik	Avanti kiirliitmiku kinnitusplaat		
Hüdraulikaõli paagi maht	36 l		
Hüdroõli tüüp	ISO VG 46, ainult mineraalõli. Vt lk 123		
Aku tüüp	64844 12 V pliihappeaku Vt lk 125		
Helirõhutase 2000/14/EÜ L <sub>PA</sub> , ISO 6396	88dB(A)	86 dB(A)	
Helivõimsustase 2000/14/EÜ L <sub>WA</sub> , ISO 6395	101 dB(A)	100 dB(A)	
Käte ja käsivarte vibratsioon, kogu	< 2,5 m/s <sup>2</sup>		
Kogu keha vibratsioon, max	< 0,5 m/s <sup>2</sup>		
Tehniliselt lubatud maksimaalsed massid (standardrehvidega)	Esisild: 1400 kg Tagasild: 1400 kg Kokku: 2800 kg		
Haagise maksimummass	1000 kg		

\*) Koormust mõõdetakse, kui koorem on asetatud tõstekahvlitele A21039 ning koorma raskuskese asub 400 mm kaugusel tõstekahvli haru vertikaalsest osast. Töövahendi kaalu (90 kg) on arvesse võetud. Märgitud number kehtib juhiistmel istuva juhi (75 kg) ja standardsete vasturaskuste puhul.

## Mootori spetsifikatsioonid

Mootori spetsifikatsioon	Avant 523	Avant 528	Avant 530
Mootori mudel ja tüüp	Kubota D902-EF03	Kubota D1105-EF02	
Heitkoguste tase	EL: 2016/1628 Etapp V USA: EPA & CARB Tier 4		
Tööpõhimõte	Diiseli, 4-taktiline, OHV, 2 klappi/silindrit		
Silindrite arv	3		
Silindri läbimõõt x käigupikkus	72 x 73,6 mm	78 x 78,4 mm	
Töömaht	898 cm <sup>3</sup>	1124 cm <sup>3</sup>	
Starter	Elektriline starter, elektrilised hõõgküünlad külmkäivituse jaoks		
Väljund (ECE R120)	16,1 kW kiirusel 3200 p/min	18,2 kW kiirusel 3000 p/min	
Max pöördemoment	56 Nm kiirusel 2600 p/min	72 Nm kiirusel 2200 p/min	
Mootori pööretearv (max)	3200 p/min	3000 p/min	
Kütus	Diiseli: Vt lk 38		
Kütusepaagi maht	20 l	30 l	
Jahutusvedelik	50% vesi / 50% antifriis. Külmutuspunkt <-37 °C		
Mootoriõli tüüp	API CC Vt lk 38		
Mootoriõli viskoossus	SAE 10W-30		
Mootoriõli maht	3,7 l	5,1 l	
Heitkogused, CO <sub>2</sub> (EL 2016/1628)	1047,4 g/kWh	1018,0 g/kWh	
Heitgaasisüsteem	Summuti		
Max kalle	Max vahelduv 30°, pidev töötamine max 25° mis tahes suunas		
Laadimisvool max	40 A		

## Heitkoguste kontrollsüsteemi info

Laaduri mootor on sertifitseeritud mootori tootja poolt ning vastab allpool toodud ja mootori siltidel märgitud heitkoguste normidele. Mootori seadistuste või juhtsüsteemi, kütuse sissepritsesüsteemi, välja- või sisselaskesüsteemi modifitseerimine võib põhjustada mootori mittevastavust heitkoguste normidele. Kasutada tohib ainult ettenähtud kütust ja õli. Mootorit tuleb hooldada vastavalt hooldusgraafikule.

### **Heitkoguste tase, Avant 523/528/530 etapp V / Tier 4**

Avant 523/528/530 etapp V / Tier 4 mudelid vastavad ELi direktiivi 1628/2016 etapp V heitkoguste normile ja USA EPA & CARB Tier 4 Final heitkoguste normile. Mootoritel on sildid mõlema heakskiidu kohta.

## Nõuded mootoriõlile

Kasutage ainult kvaliteetset mootoriõli, mille viskoossus vastab mootoritootja soovitusetele ning mille tihedus API järgi on SJ või kõrgem. Vt ka Kubota kasutusjuhendit. Jahedates töötingimustes kasutage kvaliteetset aastaringset õli.

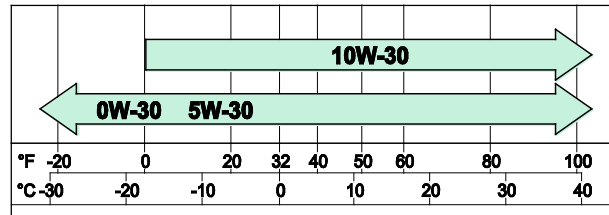

## Nõuded kütusele

Diislikütus peab vastama madala väävlisisaldusega kütuse nõuetele. Ärge kunagi lisage diislikütusele petrooleumi ega muid lisandeid. Heitkoguste normide täitmiseks kasutage ainult ULSD-kütust, mille väävlisisaldus on alla 15 ppm / 0,0015 %.

### TÄHELEPANU

Kasutage ainult õiget tüüpi kütust. Muud tüüpi kütuste kasutamine võib mootorit kahjustada. Ärge kasutage diislikütust ega kütust, mis sisaldab vett, kuna see võib põhjustada tõsiseid mootorikahjustusi.

Tagamaks mootori laitmatut talitlust ja heitmenormidele vastavust, kasutage ainult diislikütust, mis vastab ülimaldala väävlisisaldusega diislikütuse nõuetele. Diislikütuse väävlisisaldus peab olema alla 15 ppm / 0,0015 %.

Ärge kunagi lisage petrooleumi ega muid lisandeid, mis vasta allpool toodud kütusestandarditele.

Külma keskkonnatemperatuuri korral (alla 0 °C) kontrollige, et kütus on mõeldud külma temperatuuri jaoks. Kui kütus pole ette nähtud külma temperatuuri jaoks, tekib selles parafiin, mis ummistab kütusefiltri ja katkestab kütusevoolu.

### Kütus peab vastama järgmistele nõuetele:

- Ainult madala väävlisisaldusega diislikütus (väävlisisaldus alla 15 ppm / 0,0015%)
- Minimaalne tsentaanarv: ≤ 45
- Kasutage ainult kütust, mis vastab järgmisele standardile:
  - EN 590, DIN 51628 - NATO kütus sõjaliseks otstarbeks F-54 (S = 10 ppm)
  - Nr 1 diislikütus - ASTM D 975-09 B-klass 1-D S 15
  - Nr 2 diislikütus - ASTM D 975-09 B-klass 2-D S 15
  - ARTKILINE diislikütus (EN 590/ASTM D 975-09 B klass 1 või 2) ümbritseva temperatuuri korral alla -10°C (14°F)

Kasutada võib biodiisliit maksimaalselt 10% biolisandiga, mis vastab ülaltoodud standarditele. Alternatiivselt võib kasutada 10 % biodiisli sisaldusega kütust, mis vastab standardile EN 14214 või ASTM D6751-09a(B100). ÄRGE KASUTAGE taimeõli biokütusena selles mootoris.

Heitkoguste kontrollsüsteemi talitlus ja nõuetele vastavus oleneb õigest tüüpi, madala väävlisisaldusega kütuse kasutamisest. Vastavus heitmenormidele, mootori ja heitgaasisüsteemi vastupidavuse nõuetele pole seda tüüpi kütuste kasutamisel tagatud.

## Rehvid

Laadurile saab eri töötingimuste tarbeks paigaldada eri tüüpi rehve. Mururehvid (GP) ei kahjusta pinnast nii palju kui traktorirehvid (TR), kuid ei ole ka nii hea haarduvusega.

Rehvi üldläbimõõt mõjutab laaduri maksimaalset sõidukiirust ja veojõudu. Suuremad rehvid suurendavad kiirust, kuid vähendavad veojõudu.

Kõikidel rehvidel on nominaalne maksimumkoormus ja -sõidukiirus või nende kombinatsioon. Rehvi täitmiserõhk mõjutab maksimaalset lubatud kiirust või kandevõimet. Hoidke rehvirõhud soovitatud rõhkude piires.

Kasutage Avanti poolt soovitatud rehvide ja velgede mudelid, tagamaks et rehvid vastavad antud laaduri mudeli mõõtude, koormuse ja kiiruse nõuetele. Vahetage rehvid välja, kui märkate rehvil või veljel visuaalseid kahjustusi või kui rehvimuster on kulunud või kui rehvide vahel ilmnevad silmnähtavad erinevused. Kasutage alati sama suurusega rehve kõikidel ratastel.

Rehv	Rehvimuster	Kood	Täitmiserõhk	Masina laius	Sobitub poritiibadega		Sobitub lumekettidega
					Esiosa	Tagaosa	
27x8.50-15	TR	65414	4,1 bar	1030 mm	-	-	65723
23x8.50-12	GR	65994	4,6 bar	1080 mm	x	x	64455
	TR	65995	2,3 bar	1080 mm	x	x	64455
23x10.50-12	GR	65996	2,9 bar	1130 mm	x	x	64745
	TR	65997	2,5 bar	1130 mm	x	x	64745
26x12.00-12	GR	65212	3,4 bar	1290 mm	x	x	64973
	TR	65739	2,1 bar	1290 mm	x	x	64973
320/60-12	TR	65224	4,0 bar	1290 mm	x	x	65603

### Kasutage võimalikult laiu rehve

Maksimaalse stabiilsuse ja juhitavuse tagamiseks kasutage alati võimalikult laiu rehve. Tavarehvidest kitsamad rehvid on mõeldud eriotstarbeks ning üksnes piiratud laiusega masinatele.

Kasutage ainult rehve ja velgi, mis vastavad algnõuetele ja -mõõtmetele, nii väldite probleeme koormapiirangute, rehvisuuruse ja ajamimootori koormusega. Saadaval võib olla ka erirehve nagu nt naastrehvid. Lisainfot küsige müüjalt.



**HOIATUS!**

### Ümbermineku oht – Veenduge, et rehvid pole kahjustatud.

Rehvirõhu vähenemine võib põhjustada laaduri ümbermineku. Veenduge, et rehvidel puuduvad nähtavad kahjustused. Hoidke rehvirõhk soovitatud piires.

### Sõidukiirus ja veojõud

Mudel	Rehv	Sõidukiirus	Veojõud
Avant 523	23x10.50-12"	12 km/h	900 kp
Avant 528		12 km/h	950 kp
Avant 530		19 km/h	1050 kp

## Ratta vahepukside komplekt

Rattad saab paigaldada koos vahepuksidega, mis suurendavad laaduri laiust, tagamaks paremat stabiilsust. Ratta vahepukside komplekt A418958 sisaldab nelja 40 mm paksust vahepuksi. Neid tuleb kasutada laiade 26,5x14,00-12" rehvide paigaldamisel.



**HOIATUS!**

Rataste vahetükid parandavad laaduri külgsuunalist stabiilsust. Ärge eemaldage rataste vahetükke – need on vaja eemaldada ainult siis, kui laaduriga töötatakse siledal pinnal, kus laaduri kogulaius peab olema võimalikult väike.

### TÄHELEPANU

Kasutage ainult Avanti soovitud vahepuksse. Liiga paksud vahepuksid võivad kahjustada hüdraulikamootoreid. Lisainfo saamiseks võtke ühendust Avanti edasimüüjaga.

## Lumeketid

Käesoleva kasutusjuhendi trükkimise hetkel saadaolevad lumeketid on toodud eespool olevas tabelis. Lumekettide kasutamisel tuleb poritiivad eemaldada, kui kasutatakse laiemat tüüpi rehve.

Pange tähele, et mõned rehvimudelid võivad nõuda ratta vahepukside komplekti kasutamist lumekettide paigaldamisel.

On kaks tüüpi lumekette. Vt tabelist lk lumekettide nimekirja, mis on saadaval teie laaduri rehvisuurusele.

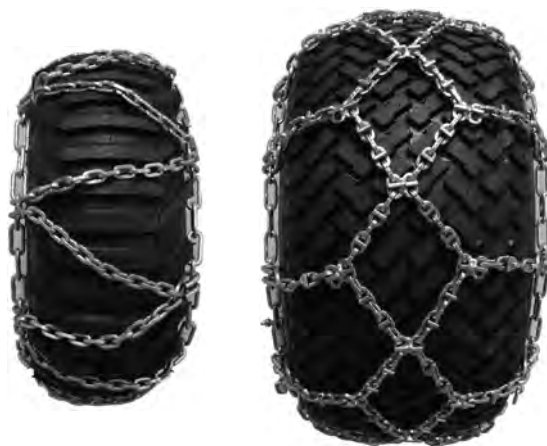

SD

HD

Järgige lumekettidega kaasapandud paigaldusjuhiseid. Vajadusel võtke ühendust hooldustöökojaga. Kontrollige, et paigaldatud lumeketid ei puudutaks ühtegi laaduri osa. Lisaks kontrollige, et lumerehvid sobivad, kui laadurit pööratakse maksimaalses liikumisulatuses.

## Ballastrehvid

Mõned rehvid saab täita spetsiaalse raske vahuga, mis loob täiendavat vasturaskust. Seest täidetud rehvid on kasulikud ka piirkondades, kus tavarehvide puhul on oodata sagedast läbitorkamist.

Ballastrehvidega laaduriga sõites võib kiirendus- ja peatumisteed olla pikem.

Ballastrehvide sees ei ole õhurõhku ja need ei vaja rehvirõhu kontrollimist.



**ETTEVAATUST!**

Ballastrehvid on rasked – käsitsege ballastrehve ettevaatlikult. Rehvide täitmine tuleb jätta professionaalse rehvitöökoja hooleks.

Kui laadur on varustatud ballastrehvidega, tuleb järgmine sümbol kinnitada nähtavasse kohta laaduri raamil, rehvide lähedusse. Kui vahetate rehvid välja ja paigaldate tavarehvid, eemaldage kindlasti ka see silt.

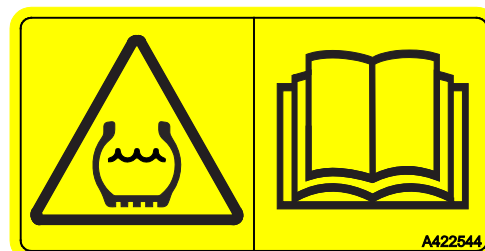

A422544



## Lisahüdraulika õlivool

Järgneval graafikul on näidatud lisahüdraulika väljavool mootori erinevate pöördekiiruste juures.

Mõni töövahend võib töötada optimaalselt teatud voolutaseme juures, mootori õiget pöördekiirust vt jooniselt.

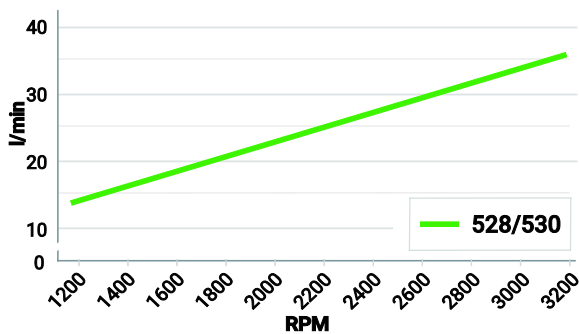
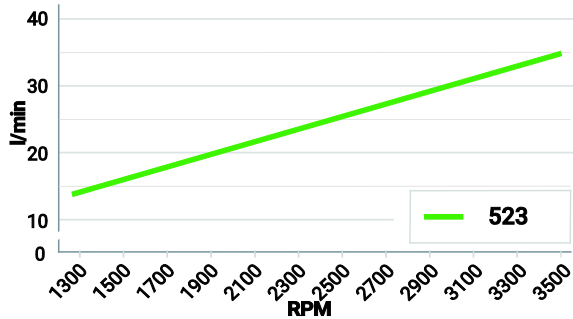

### TÄHELEPANU

Kõigi töövahenditega ei saa kasutada maksimaalset lisahüdraulika õlivoolu. Vaadake sellest graafikust ja töövahendi kasutusjuhendist selle töövahendi jaoks õiget mootori pöörete arvu. Kui õlivool on liiga suur, võib töövahend viga saada, töötada liiga kiiresti või seda võib olla raske täpselt juhtida.

## Tõstevõime

Kallutusraskus on raskus, mille juures tagumised rehvid kaotavad kontakti maapinnaga ja laadur hakkab ettepoole kalduma. Ümberminek võib toimuda ka tasasel maapinnal. Kui liikumist, mis põhjustab stabiilsuse kadu, ei takistata ega korrigeerita õigeaegselt, võib laadur ümber minna, mille tagajärjeks võivad olla tõsised vigastused või koguni surm. Lugege käesoleva kasutusjuhendi juhiseid koorma ohutu käsitlemise kohta, vältimaks laaduri ümberminemist.

Ümberminek võib olla tingitud ühest põhjusest või tekkida töötingimuste, laaduri liikumise ja tööolukorra kombineeritud mõju tagajärjel. Vältige järgmiseid peamiseid olukordi, mis põhjustavad laaduri ümberminekut:

- liiga raske koorem on tõstetud
- kui laaduri nool liigutatakse teise asendisse, liigub koorem laadurist eemale, vähendades laaduri stabiilsust
- sõitmine või muud laaduri liikumised mõjutavad laaduri tasakaalu

Lisainfo selle kohta, kuidas võtta arvesse neid tingimusi, mis mõjutavad kallutusraskust, on toodud lk 48.

On mitmeid tegureid, mis mõjutavad laaduri stabiilsust. Laaduri kandevõime hindamiseks kasutage koormusskeemi ja ROC-tabelit. Järgige käesoleva kasutusjuhendi juhiseid ja andmeid.

### **Laaduri tõstevõime ja stabiilsus on parimad järgmistel tingimustel:**

- maapind on tasane
- laaduri raam on otseasendis
- koorma raskuskese on laadurile võimalikult lähedal
- laadurile on paigaldatud vasturaskused
- välditakse laaduri kõikumist ning kõiki juhtelemente kasutatakse rahulikult ja ettevaatlikult – laaduri või koorma äkilised liikumised võivad põhjustada laaduri ümberminekut

Vt ka lk 86 lisainfot raskete koormate ohutu käsitlemise kohta ning tüüpiliste laaduri stabiilsust mõjutavate tegurite loetelu



**HOIATUS!**



### **Ümbermineku oht – Järgige ohutusnõudeid.**

Laaduri tõstevõimet piirab võimalus, et raskuse tõttu läheb laadur üle esitelje ümber.

Koormaid või raskeid töövahendeid käsitsedes jälgige alati ohutuid töötingimusi. Toodud väärtused kehtivad ainult soodsates tingimustes. Lugege käesoleva kasutusjuhendi juhiseid.

### Laaduri kandevõime hindamiseks

Kallutusraskus on esitatud käesolevas juhendis kahel viisil:

- Koormusskeem tõstekahvlitega, sh nimijõudluse (ROC) tabel
  - See info on toodud ka laaduril oleval sildil
- Koormusskeem

Mõlemad näitavad sama teavet laaduri kallutusraskuse kohta, kuid erineval viisil ja erinevate üksikasjadega. Koormusskeemi info on üldisem, seda saab kohaldada teistele töövahenditele ning see aitab teil vältida kallutusraskuse ületamist kõikide töövahendite puhul.

**Kallutusraskuse illustatsioonid, skeemid, tabelid või väärtused ning nimijõudluse tabel kehtivad ainult siis, kui on täidetud järgmised tingimused:**

- Pinnas on kindel ja sile
- Laadur seisab või sõidab aeglaselt, kiirusega max 2 km/h, ning juhtimisliigutused on sujuvad ja aeglased
- Juhikohal istub 75 kg kaaluv juht
- Koorem on jaotatud ühtlaselt tõstekahvlitele, koorma raskuskese on 500 mm tõstekahvlite vertikaalsest osast eespool. Tõstekahvlite kaalu on märgitud nimijõudlust arvutades arvesse võetud



**HOIATUS!**

**Igasugune vasturaskus mõjutab stabiilsust – ka juht ise.** Enne juhiistmelt lahkumist pange koorem alati maha. Kui koorem on liiga lähedal kallutusraskusele laaduri praeguses asendis ja olukorras, võib laadur juhiistmelt lahkumise tagajärjel ümber minna.

### Muude töövahendite koormusskeemid

Käesolev kasutusjuhend sisaldab ainult tõstekahvlite A21039 koormusskeemi. Kõikidel Avanti töövahenditel on oma kasutusjuhend, mis sisaldab rohkem teavet nende nimitööandmete kohta erinevate laaduri mudelitega kasutamisel.

Hoidke kõikide töövahendite kasutusjuhendid kõikidele laaduri operaatoritele kättesaadavas kohas. Kui teil pole kõiki juhendeid, võtke ühendust Avanti edasimüüjaga.



**OHT!**

**Kukkuva koorma alla jäämise oht – Ärge kunagi ületage töövahendi**

**maksimumkoormust.** Laaduri tõstejõud ja kallutusraskus võib ületada töövahendi maksimaalset lubatud koormust. Käesolevas kasutusjuhendis toodud nimijõudlus on info tõstekahvlite kohta ja see ei kehti teiste töövahendite kohta. Vaadake töövahendi tootja kasutusjuhendit ja töövahendi andmeplaadilt infot vastava seadme maksimumkoormuse kohta. Töövahendi ülekoormamine võib põhjustada kahjustusi, mis ilmnevad alles hiljem.

## Nimijõudlus

Et hõlpsalt määrata, kui rasket koormat suudab laadur ohutult käsitseda, on juuresoleval sildil kallutusraskuse ja arvutusliku nimijõudluse (Rated Operating Capacity, ROC) tabel. Tabel on nähtav ka juhiistmelt.

Nimijõudlus oleneb laaduri kasutamise viisist:

- Kopaga ja üldtöö korral on nimijõudlus 50% kallutusraskusest
- Alusetõstukina kasutamisel on nimijõudlus 60% kallutusraskusest

Tabelis märgitud andmed on minimaalne raskus kõige halvemate tingimuste korral, tingimused on loetletud allpool. Tegelik tõstevõime võib olla oluliselt suurem, või väiksem, olenevalt pinnasest, kasutatavast tõstejõust ning koorma raskusjaotusest. Vasturaskuste lisamine või eemaldamine mõjutab märgitud nimijõudlust.

### Nimijõudluse silt A432618 ja A449732, kilogrammides

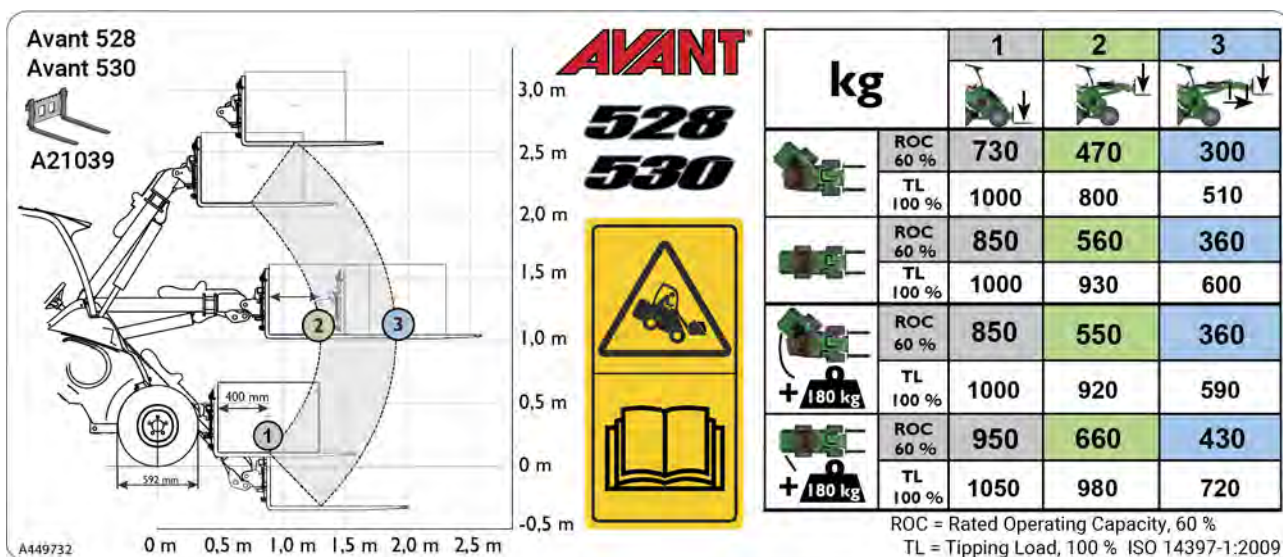
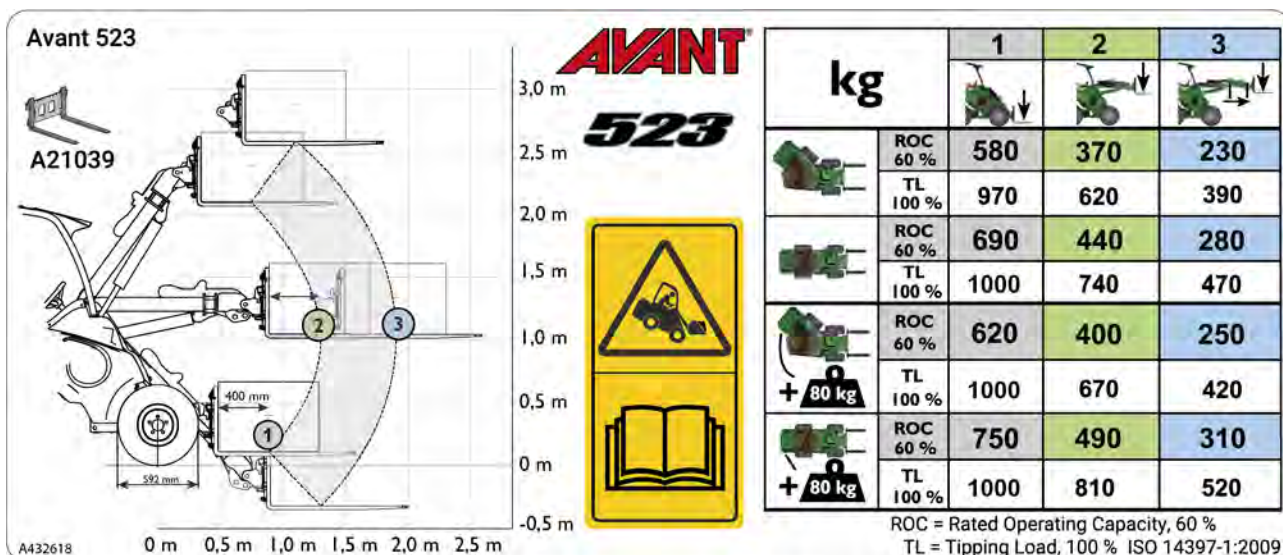

**Koormusskeem sildi vasakul küljel:**

Graafik sildi vasakul küljel näitab koorma kaugust laaduri noole erinevates asendites. Sellel graafikul ning nimijõudluse tabelis on koormus paigutatud nii, et raskuskese asub 400 mm eespool tõstekahvlite vertikaalsest osast.

Nummerdatud punktid on kohad nimijõudluse tabelis.

**Laadurinoole erinevad asendid, tabeli veerud:**

1. Maksimaalne kallutusraskus, stabiilne, kui koorem on tõstekahvlite abil maast pisut kõrgemale tõstetud

- a) Nimijõudlus, 60% kallutusraskus tõstekahvlitega
- b) Kallutusraskus (100%) selles asendis

**MÄRKUS.** Kallutusraskus ületab laaduri maksimaalset tõstevõimet.

2. Nool tõstetud horisontaalasendisse:

- a) Nimijõudlus, 60% kallutusraskus tõstekahvlitega
- b) Kallutusraskus (100%) selles asendis

3. Nool tõstetud horisontaalasendisse, teleskooppoom täielikult välja sirutatud (kõige vähem stabiilne asend)

- a) Nimijõudlus, 60% kallutusraskus tõstekahvlitega
- b) Kallutusraskus (100%) selles asendis

**Erinevad laaduri konfiguratsioonid, read tabelis:**

- a Laaduri raam on maksimaalselt pööratud asendis, kinnitatud tavaline vasturaskus
- b Laaduri raam on sirges asendis, kinnitatud tavaline vasturaskus
- c Laaduri raam on täiesti liigendatud asendis, laadurile on paigaldatud täiendavad 180 kg vasturaskused
- d Laaduri raam on sirges asendis, laadurile on paigaldatud täiendavad 180 kg vasturaskused

Koormusskeemid aitavad teil hinnata koorma raksust, mida saab tõsta kõval, stabiilsel pinnal, ilma et laadur ümber läheks. Need kirjeldavad koormusi, mida saab käsitseda laaduri noole erinevates asendites.

Allpool toodud nimijõudluse silt näitab tõstevõimet tõstekahvlitega laaduri noole erinevates asendites. Laaduri tõstevõime oleneb koorma raskuskeskme ja laaduri esisilla vahelisest horisontaalsest kaugusest.

Kui koorem tõstetakse maapinnalt, liigub laaduri nool laadurist eemale, vähendades laaduri stabiilsust. Laaduri noole horisontaalses asendis asub koorem laadurist kõige kaugemal ja kallutusraskus on kõige väiksem. Teleskooppoomi väljasirutamisel väheneb kallutusraskus veelgi.

**Nimijõudluse tabel kehtib, kui:**

- Pinnas on kindel ja sile
- Laadur seisab või sõidab kiirusega max 2 km/h, ning juhtimisliigutused on sujuvad ja aeglased
- Juhikohal istub 75 kg kaaluv juht
- Koorem on jaotatud ühtlaselt tõstekahvlitele, koorma raskuskese on 500 mm tõstekahvlite vertikaalsest osast eespool. Tõstekahvlite kaalu on märgitud nimijõudlust arvutades arvesse võetud

## Kallutusraskus – koormusskeem

Skeemi abil saab hinnata laaduri tõstevõimet, võttes arvesse koorma raskuskeskme ja laaduri esitelje vahekaugust. Skeem kujutab ainult stabiilsust ettepoole kaldumise suhtes, *maksimaalset võimalikku tõstevõimet ei ole märgitud*.

Allolev koormusskeem näitab kallutusraskusi tasasel pinnal:

- Kallutusraskus, kui laaduri raam on sirges asendis.
- Kallutusraskus, kui laaduri raam on maksimaalse liikumisulatuse asendis.
  - Nimijõudlus (ROC), määratud tõstekahvlite 60% kallutusraskusena.



**Vältige laaduri ülekoormamist – pidage meeles laaduri koormapiiri ja tõstevõimet.**

Raske koorem võib põhjustada laaduri ümbermineku. Diagramm kehtib ainult kõval ja tasasel pinnal, kui on täidetud lk 41 loetletud tingimused. Koorem võib ületada kallutusraskuse ja laadur võib ümber minna, kui liigutate noolt teise asendisse.

### Koormusskeem 523/528/530

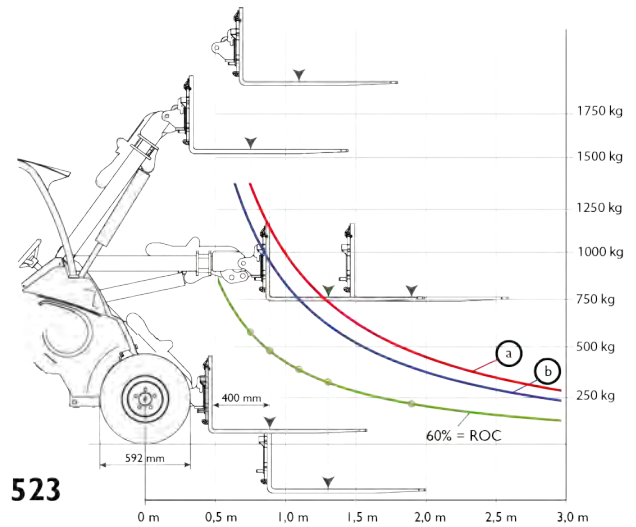

**523**

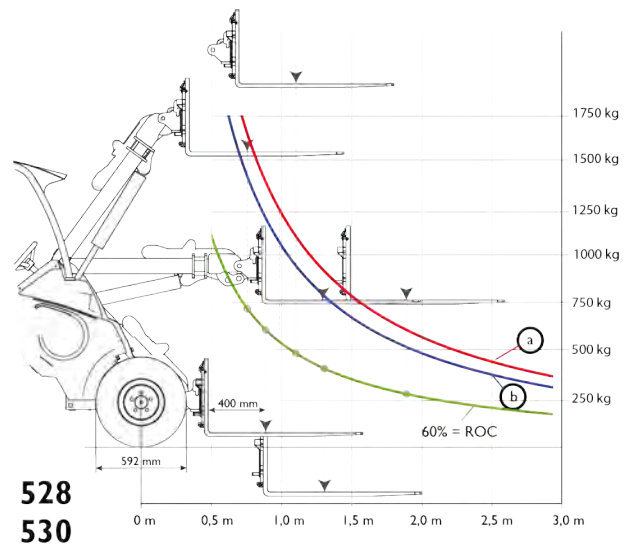

**528  
530**

### Kuidas lugeda koormusskeemi

- Kallutusraskus, kui laaduri raam on sirges asendis.
- Kallutusraskus, kui laaduri raam on maksimaalse liikumisulatuse asendis.
  - Nimijõudlus (ROC), määratud tõstekahvlite 60% kallutusraskusena.

Kallutusraskuse skeem kirjeldab ainult laaduri stabiilsust ettesuunas – maksimaalset võimalikku tõstevõimet ei ole märgitud.

Kallutusraskuse jooned skeemil ulatuvad laaduri maksimaalsest hüdraulika tõstevõimest kaugemale.

**Näide: Avant 523**

Kui koorma raskuskese asub 870 mm kaugusel esiteljest (400 mm kaugusel maapinnal asuvate tõstekahvlite vertikaalsest osast)

- Kallutusraskus oleks umbes 1000 kg maapinnalt tõstes, 75 kg kaaluva juhi korral ja sirges asendis liigendraami korral (joon **a** koormusskeemil).
- Kallutusraskuse seisukohalt tähendab see, et umbes 1000 kg kogukaaluga kaubaalust saab veidi maapinna kohalt kergitada, kuid seda ei saa kõrgemale tõsta, kuna laadur läheneb ümber. Kuid laaduri hüdrauliline tõstevõime võib olla väiksem kui kallutusraskus, kui koormat üksnes kergitatakse maapinnalt.
- Kui nool on üles tõstetud horisontaalsesse asendisse, väheneb kallutusraskus umbes 740 kg-le (joon **a** koormusskeemil, raskuskeskme horisontaalne kaugus kahvlitel suureneb umbes 1290 mm-le).

## Kuidas hinnata tegelikku tõstevõimet

Tegelik kallutusraskus ja laaduri stabiilsus oleneb paljudest teguritest, mida peate arvestama, kui käsitate raskeid koormaid või töövahendeid. Allolevas tabelis on loetletud mitmed tegurid, mis mõjutavad laaduri stabiilsust.

**Pidage alati silmas järgmises tabelis loetletud tingimusi.**

Mõjutav tegur	Kuidas peaksite seda arvesse võtma
Laaduri noole ja teleskoobi asend	Hoidke koorem sõitmise ajal nii madalal kui võimalik. Tõstke ainult siis, kui olete valmis koppa või töövahendit tühjendada <ul style="list-style-type: none"> <li>Uurige koormusskeemi ja ROC-tabelit, et hinnata laaduri tõstevõimet tasasel maapinnal. Vähendage maksimumkoormust, võttes alati arvesse kohapealseid töötingimusi</li> </ul>
Kogukoormus laaduri noolel	Hinnake tühja töövahendi ja koorma kogukaalu <ul style="list-style-type: none"> <li>Koormusskeem põhineb tõstekahvlite kaalul (90 kg)</li> <li>Kui töövahend on raskem, lahutage selle kaal vastavalt märgitud kallutusraskusest</li> <li>Vt iga töövahendi kasutusjuhendist töövahendi kaalu ja teavet lubatud koormuste kohta.</li> </ul>
Koorma kaugus esiratastest	Mida kaugemal asub koorem laadurist, seda vähem stabiilne on laadur <ul style="list-style-type: none"> <li>Hoidke koorem võimalikult madalal ja laaduri lähedal</li> <li>Ärge kunagi sõitke maapinnast liiga kõrgele tõstetud koormaga</li> </ul>
Laaduri liigendraami sirge või pööratud asend	Kui pöörate liigendraami, võib laadur lihtsamalt ümber pinna <ul style="list-style-type: none"> <li>Hoidke laadur sirges asendis, kui tõstate raskeid koormaid</li> </ul>
Maapinna tasasus	Kõik toodud väärtused kehtivad ainult tasasel pinnal <ul style="list-style-type: none"> <li>Ebatasasel maastikul sõitke aeglaselt</li> <li>Hoidke koorem maapinna lähedal ja võimalikult laaduri lähedal</li> </ul>
Paigaldatud vasturaskused	Vasturaskuste paigaldamisel on laaduri stabiilsus parem <ul style="list-style-type: none"> <li>Jätke standardsed vasturaskused paigaldatuks</li> <li>Kaaluge täiendavate vasturaskuste või ballastrehvide kasutamist täiendava stabiilsuse tagamiseks</li> </ul>
Juhi paiknemine kabiinis	Juht toimib täiendava vasturaskusena <ul style="list-style-type: none"> <li>Koormusskeem on arvatud koos 75 kg juhiga juhiistmel</li> <li>Kui lahkute juhiistmelt, võib laadur ettepoole ümber minna.</li> </ul>
Laaduri ja koorma liikumised	Maksimumkoormuse tõstmine on võimalik ainult siis, kui laadur ei liigu <ul style="list-style-type: none"> <li>Käsitsege laaduri juhtseadmeid aeglaselt ja sujuvalt. Dünaamiline koorem võib põhjustada laaduri ümbermineku</li> <li>Kinnitage koorem töövahendil. Kui koorem liigub või kõigub, võib laadur ümber minna</li> <li>Kasutage koorma tüüpi jaoks õiget tüüpi töövahendit</li> <li>Ärge kunagi tõstke kõikuvat koormat</li> </ul>





# Laaduri juhtelemendid ja lisavarustus

Käesolevas peatükis kirjeldatakse laaduri juhtelementide asukohta ja funktsiooni. Juhtelementide asukoht ja funktsioon võib eri mudelitel ja kabiinidel olla pisut erinev. Vt järgmistelt lehekülgedelt infot laaduri juhtelementide ja lisavarustuse kohta.

## *In This Chapter*

Juhtelementide ülevaade .....	51
Armatuurlaud.....	53
Laaduri noole, lisahüdraulika ja muude funktsioonide juhtimine .....	55
Teleskooppoomi juhthoob.....	55
Juhtkang - 6 funktsiooni (valikuline lisatarvik).....	56
Käsigaasi hoob .....	56
Parkimispiduri lüliti.....	57
Opticontrol® (lisavarustus) .....	57
Töövahendite juhtlülitite pakett tagaosale paigaldatud töövahendite jaoks (lisavarustus).....	59
Elektriline 12 V pesa.....	59
Mootoriruum ja panipaigad laaduril.....	60
Paralleeltöste (lisavarustus).....	60
Noole ujumine (lisavarustus) .....	61
Sujuv sõitmine (lisavarustus) .....	62
Vasturaskused.....	63
Vasturaskuste lisamine või eemaldamine.....	64
Haagise kinnitus.....	64
Täiendavad lisahüdraulika väljundid, esiosal ja tagaosal.....	65
Tagakandur .....	65
Töövahendi kinnitusplaat tagaosal.....	66
Tagasisuuna signaal (lisavarustus).....	66
Iste – Turvavöö ja istme seaded .....	67
Vedrustusega iste.....	67
Õhkvedrustusega iste (valikuline lisavarustus kabiini DLX jaoks).....	68
Tuled .....	69
Kabiinid (valikuline lisavarustus).....	71

## Juhtelementide ülevaade

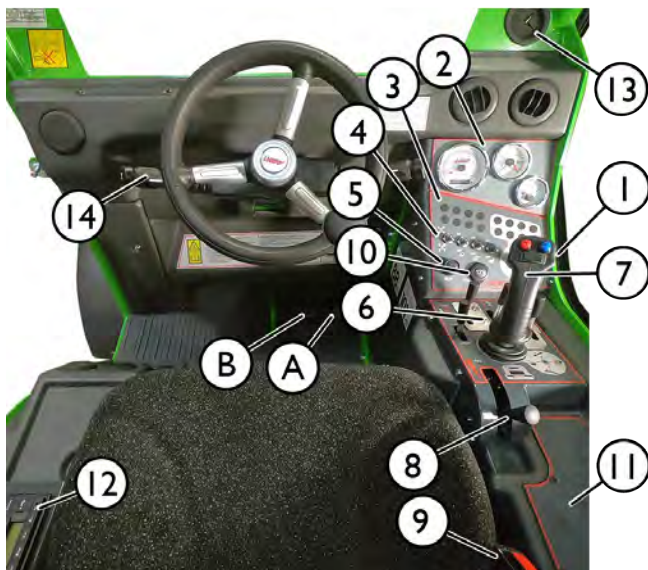
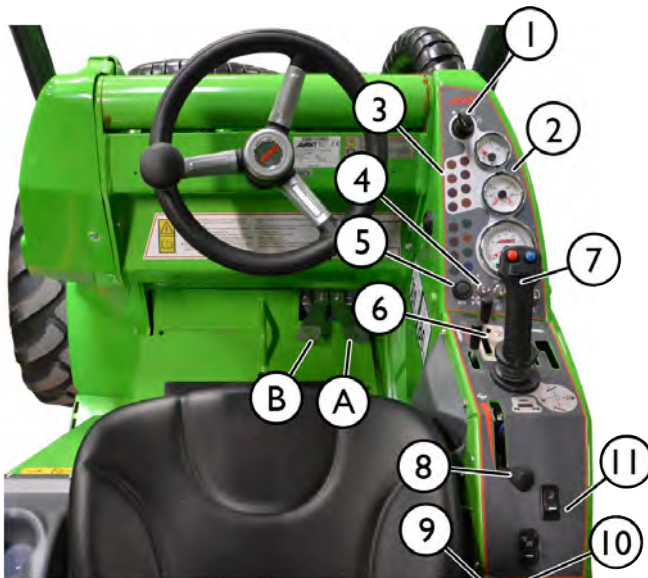

### Viide

	<b>Lehek ülg</b>
1. Armatuurlaud Süütelukk	53 78
2. Mõõdikud	53
3. Indikaatortuled	53
4. Lülitid armatuurlaul	53
5. Signaali lüliti	
6. Juhthoovad	55
7. Noole ja kopa juhthoob	55
8. Käsigaasi hoob	56
9. Turvavöö pannaal	67
10. 12 V pesa (max 15 A)	59
11. Juhtülitid paneelil	52
12. Raadio (lisavarustus, ainult kabiin DLX)	
13. Ava elektriliste funktsioonidega töövahendi elektrijuhtmete vedamiseks (ainult kabiin LX ja DLX)	
14. Multifunktsionaalsed juhtülitid roolisamba mõlemal küljel	69, 72

### Juhtelemendid jalaruumis

A Sõidupedaal, parem: edasisõit	80
B Sõidupedaal, vasak: tagurdamine	80

**ROPS raamiga või kabiiniga L laaduritel:**



Kõik lülitid asuvad käsigaasi hoova lähedal.

**Kabiiniga DLX varustatud laaduritel:**



Kabiiniga DLX varustatud laaduritel on lülitid eraldi rühmades:

- Mõned lülitid asuvad käsigaasi hoova taga.
- Mõned lülitid asuvad esiklaasi ülemises paremas nurgas

**Lülitid paneelil**

MÄRKUS: Mõned siin toodud lülitid on lisavarustuse jaoks ega pruugi olla laadurile paigaldatud.

Lüliti asend võib olla siin näidatust erinev.

	Hoiatustuli Lisavarustus		Hüdraulilised lukustustihvtid, töövahendi liitmik Lisavarustus Vt lk 92.		Lisatöötuled Lisavarustus Vt lk 69.
	Tuuleklaasi puhasti ja pesur (Ainult kabiinil L või LX) Vt lk Vt lk 72		Opticontrol® Lülitage, et valida Opticontrol® süsteemi töörežiim. Lisavarustus. Vt lk 57		Pidurituli Vt lk 57.
	Hoiatustuli Lisavarustus Vt lk 69.		Lisahüdraulika väljundi valiklüliti Lisavarustus Vt lk 65		Sõidukiiruse vahemiku valiklüliti (Avant 530) Vt lk 81.

## Armatuurlaud

Armatuurlauale juhiistmest paremal on paigaldatud mõõdikud, märgutuled ja laaduri juhtlülitid. On kaks, veidi erinevate funktsioonidega armatuurlauda varianti, olenevalt sellest, milline kabiin on laadurile paigaldatud.

### ROPS turvakaar



### Kabiin LX/DLX

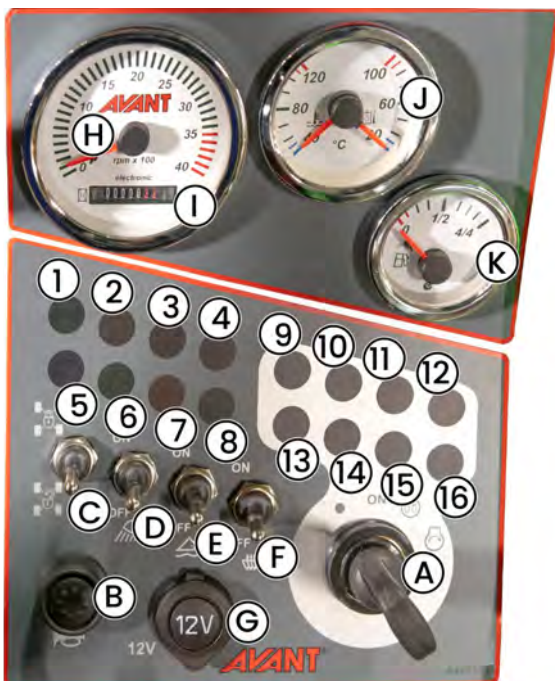

## Lülitid ja mõõdikud

### Lülitid armatuurlaual:

	Sümbol	Lüliti
A		Süütelukk Vt lk 78
B		Signaal
C		Ristlukustuse klapi lüliti Vt lk 82
D		Töötule lüliti Standardised laaduri eesmised töötuled.
E		Noole ujumine sees (lisavarustus) Vt lk 61.
F		Istmesoojenduse lüliti Vt lk 67

### Mõõdikud:

Viide	Mõõdik
H	<b>Mootori pööretearv</b> See mõõtur aitab reguleerida õiget hüdraulilist voolu iga töövahendi jaoks. Vt lk 41.
I	<b>Tunniarvesti</b> Pööretearvu mõõturisse sisseehitatud tunniarvesti arvestab mootori tööaega.
J	<b>Termomeeter</b> <ul style="list-style-type: none"> <li>Vasakul küljel on näidatud mootori jahutusvedeliku temperatuur.</li> <li>Paremal küljel on näidatud mootori hüdraulikaõli temperatuur.</li> </ul>
K	<b>Kütusemõõdik</b> Vt lk 111.

### Kabiin LX ja DLX:

G	12 V pesa armatuurlaual LX ja DLX Lisainfot vt lk 59
---	---

## Indikaatortuled

### Indikaatortuled - Laadur

	Sümbol	Värvus	Märkused
1		Roheline	<b>Pööramissignaali märgutuli</b> Kasutusel ainult siis, kui laadur on varustatud maanteeliikluse tuled komplektiga.
2		Punane	<i>Pole kasutusel sellel laaduri mudelil</i>
3		Punane	<b>Hüdraulikaõli jahutusventilaatori kaitse</b> Hüdraulikaõli jahuti talitlushäire
4		Punane	<b>Koormasensori indikaator</b> <b>Hoiatus!</b> Liiga raske koorem on tõstetud Vt lk .
5		Sinine	<b>Kaugtuled põlevad</b> Kasutusel ainult siis, kui laadur on varustatud maanteeliikluse tuled komplektiga.
6		Roheline	<b>Töötuled sees</b> Töötule lüliti armatuurilaua alumisel otsal
7		Kollane	<b>Noole ujumine sees</b> (lisavarustus) Vt lk 61
8		Roheline	<b>Istmesoojendus sees</b> Vt lk 67

### Indikaatortuled - Mootoriga seotud indikaatortuled

	Sümbol	Värvus	Märkused
9	<b>MIL</b>	Punane	<i>Pole kasutusel sellel laaduri mudelil</i>
10		Punane	<b>Jahutusvedeliku temperatuur kõrge</b> Jahutusvedeliku kõrge temperatuur, vähendage mootori koormust või lülitage mootor välja, et lasta sel jahtuda. Kui viga kordub, otsige üles kõrge temperatuuri põhjus.
11		Merevaig ukollane	<i>Pole kasutusel sellel laaduri mudelil</i>
12		Merevaig ukollane	<b>Hõõgküünlad sees</b> Näitab, et hõõgküünlad plokikaane sees on sisse lülitatud. Tuli kustutatakse mootori käivitamisel või hõõgküünla taimeri poolt.
13	<b>CHECK ENGINE</b>	Merevaig ukollane	<i>Pole kasutusel sellel laaduri mudelil</i>
14		Punane	<b>Mootoriõli rõhk madal</b> Seisake kohe mootor. Madal õlirõhk võib põhjustada tõsiseid mootorikahjustusi. Kontrollige, kas madal rõhk on tingitud madalast õlitasemest.
15		Punane	<b>Laadimisindikaator</b> Aku tühjeneb, generaatori tõrge. Kui indikaator põleb, proovige välja lülitada elektrilised seadmed või suurendamootori pööretearvu, et tagada suurem laadimisvool. Kontrollige generaatorit.
16		Merevaig ukollane	<i>Pole kasutusel sellel laaduri mudelil</i>

## Laaduri noole, lisahüdraulika ja muude funktsioonide juhtimine

Enamikku laaduri funktsioonidest juhitakse operaatorist paremal olevate juhtelementidega: Noole ja kopa liikumine, lisahüdraulika (töövahendid), lisahüdraulika pumba kiirus jne, olenevalt laaduri mudelist. Järgnevalt on kirjeldatud erinevaid funktsioone.

### 1. Noole ja kopa juhthoob

Laaduri noolt ja kopa juhitakse mitmfunktsioonilise hoova (juhtkangi) liigutamisega külgedele (kopa kallutamine) ning edasi-tagasi (nool üles ja alla). Lisaks juhitakse juhtkangiga noole ujumist

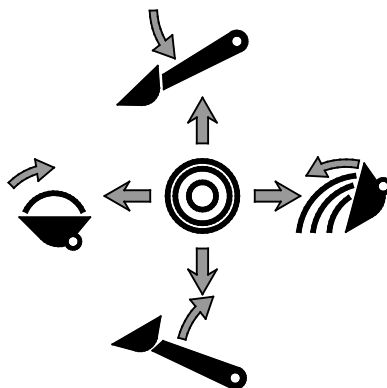

- Noole üles tõstmiseks tõmmake tahapoole
- Noole langetamiseks lükake ettepoole
- Lükake vasakule, et tõsta kopa ots üles (täitmine)
- Lükake paremale, et kopa otsa langetada (tühjendamine)

### 2. Lisahüdraulika juhthoob (hüdraulilise juhtimisega töövahendid)

Hüdraulilise juhtimisega töövahendid ühendatakse laaduri külge mitmikliitmiku abil, lisainfot vt lk 94.

- Liikumissuund oleneb kasutatavast töövahendist.
  - Kui kasutate töövahendit esimest korda, liigutage hooba ettevaatlikult, et proovida ja kontrollida töövahendi liikumissuunda.
- Pöörlevate töövahendite pidevaks kasutamiseks keerake kangi suunas 1 ja seadke lukustusasendisse.
- Kui kasutate elektrilise juhtkangi nuppe, siis hoob ei liigu. Töövahendi juhtimiseks saab vajaduse järgi kasutada kas hooba või nuppe.

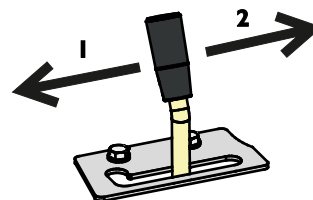

#### TÄHELEPANU

Kui kasutate töövahendeid, mis vajavad hüdraulikaõli pidevat voolu, nagu hüdraulilise mootoriga töövahendid, on oluline, et juhthoob oleks lõpuni avatud asendis. Kui juhtventiil ei ole täielikult avatud, takistab see hüdraulikaõli voolu ning hüdraulikasüsteem võib kiiresti üle kuumeneda.

Kui vaja, reguleerige lukustusplaati nii, et hoob lukustub lõpuni avatud asendisse.

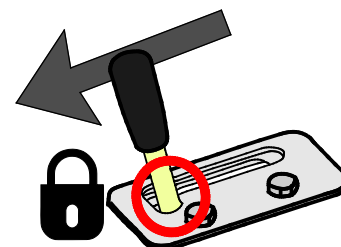

### 3. Teleskooppoomi juhthoob

Teleskooppoom muudab paljud tööd lihtsamaks, ka need, mis ei hõlma tõstmist. Näiteks saate mõnede töövahendite abil kopaga materjali edasi lükata, ulatuda keerulistesse piirkondadesse ning parandada tööpiirkonna nähtavust.



Teleskooppoomi saab pikendada 600 mm ulatuses. See suurendab maksimaalset tõstekõrgust 485 mm võrra.

Keerake teleskooppoomi juhthoob paremale, et noolt välja sirutada, ja keerake juhthooba vasakule, et noolt sisse tõmmata.

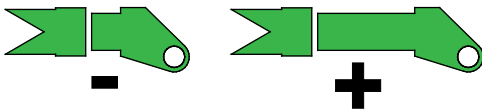

**HOIATUS!**

**Ümbermineku oht –**  
**Väljasirutatud nool võib**  
**põhjustada laaduri**  
**ümbermineku. Kasutage**  
**teleskooppoomi ettevaatlikult.**

Laaduri stabiilsus on olenev koorma kaugusest laaduri esiosast. Noole väljasirutamisel suurendate kaalu mõju ja vähendate ohutu käsitlemise ulatust. Vt lk 41 ja 86 lisajuhiseid kallutusraskuste ja materjali ohutu käsitlemise kohta.

### 4. Juhtkang - 6 funktsiooni (valikuline lisatarvik)

Kui laaduril on valikuline 6 funktsiooniga juhtkang, saab lisahüdraulikat juhtida juhtkangi elektriliste nuppudega:



- Vajutage ja hoidke all ühte nuppudest, et käitada töövahendi hüdraulilist funktsiooni.
- Lõpetamiseks vabastage nupud.
- Kasutada saab kas ühte neist nuppudest või juhthooba, olenevalt töövahendist ja tööliigist.
- Nuppude kasutusviis on olenev töövahendist, vt töövahendi kasutusjuhendist.
- Elektrilist juhtkangi kasutades veenduge, et käsijuhtimise hoob ei ole lukustatud.

Kui juhtkangi tagaküljel on täiendav lüliti, on see mõeldud libisemisvastase klapi juhtimiseks. Vt lk 82.



**ETTEVAATUST!**

**Vältige töövahendi äkilisi liikumisi - Kasutage elektrilisi nuppe ettevaatlikult.** Kui kasutate teatud töövahendite juhtimiseks elektrilise juhtkangi nuppe, võib töövahend liikuda äkilisemalt. Seetõttu võib materjal töövahendist maha kukkuda, töövahend kaotada stabiilsuse või viga saada. Kasutage käsijuhtimise tööd või töövahendite jaoks, mis nõuavad sujuvat liikumist.



## 5. Käsigaasi hoob

Mootori pöördekiirust juhitakse käsigaasi hoovaga.

- Mootori pöördekiiruse suurendamiseks lükake ettepoole
- Mootori pöördekiiruse vähendamiseks tõmmake tahapoole



Mootori pöörete arv mõjutab sõidukiirust ning seda saab koos sõidupedaalidega kasutada sõidukiiruse kontrollimiseks.

Mootori kiirus mõjutab ka hüdraulilise juhtimisega töövahendi kiirust; mida rohkem gaasi, seda kiiremini töövahend töötab. Ärge ületage töövahendi max lubatud õlivoolu. Lisainfot vt lk 41.

## 6. Parkimispiduri lüliti

Parkimispidur aktiveeritakse laaduri väljalülitamisel või hüdraulilise rõhu kadumisel muul põhjusel, nt rikke tõttu. Parkimispidurit saab vabastada ainult siis, kui laadur töötab ning ajamipumba etteandepump tekitab piisavalt rõhku piduritele, et neid vabastada.

**Aktiveerige parkimispidur alati kui lahkute juhiistmelt.**

### Parkimispiduri lüliti

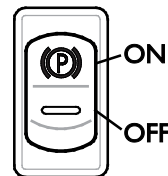

**Aktiveerige parkimispidur alati kui lahkute juhiistmelt.**

Laadur on varustatud pidurisüsteemiga, mis lukustab tagarattad. Parkimispidurit juhitakse paremal juhtpaneelil oleva lüliti abil. Kabiinil LX/DLX asub lüliti ülemisel parempoolsel paneelil.

- Punane indikaatorlamp lüliti süttib, kui parkimispidur on rakendatud.
- Roheline taustavalgus "P" all põleb, kui laaduri süüde on asendis "ON".



**ETTEVAATUST!**

**Äkilise seiskumise oht – Ärge rakendage parkimispidurit laaduri liikumise ajal, lubatud üksnes hädaolukorras.** Piduri kasutamine masina liikumise ajal võib põhjustada rataste lukustumist ja äkilist peatumist.

### TÄHELEPANU

Kui parkimispidurit rakendatakse korduvalt masina liikumise ajal, kuluvad pidurikettad ajamimootorites kiiresti. Peatage alati laadur enne piduri rakendamist.

## 7. Opticontrol® (lisavarustus)

Opticontrol® on lisavarustus, mis lihtsustab töövahendite kasutamist, millel on mitu juhitavat funktsiooni. Opticontrol® asendab varasemat töövahendite juhtlülitite paketi lisavarustust Avanti laaduritel.

Kui teie laadur on varustatud Opticontrol®-iga, saab elektrilisi funktsioone või töövahendi lisahüdraulikat juhtida juhtkangi lisanuppude abil.

Kui Opticontrol® on laadurile paigaldatud, on laaduril järgmised lisafunktsioonid:

1. Täiendavad juhtnupud juhtkangil. Vaadake iga töövahendi kasutusjuhendist, kuidas antud töövahendit juhtida.



2. Mitmikliitmiku elektriline pistik ühendab töövahendi kaablikimbu samaaegselt laaduri hüdraulikavoolikute ühendamiseks.



### TÄHELEPANU

Konkreetses töövahendi juhtimise kohta vt selle töövahendi kasutusjuhendit. Opticontrol®-i ja töövahendite juhtlülitite paketi funktsioonid on toodetud töövahendist.

### Opticontrol®-i töörežiimid

Konkreetses töövahendi juhtimise kohta vt selle töövahendi kasutusjuhendit.

Opticontrol®-il on kaks töörežiimi. Valige režiim, olenevalt kasutatavast töövahendist.



Hoidke lüliti asendis VÄLJAS, kui ei kasutata töövahendit, mis on mõeldud kasutamiseks kombineeritud juhtrežiimil.

### Lüliti SEES (kombineeritud juhtrežiim)

Hüdrauliline ja elektriline kombineeritud juhtrežiim võimaldab teatud töövahendite lihtsamat ja paindlikumat kasutamist. Sellel režiimil kombineerib Opticontrol® laaduri lisahüdraulika juhtimise ja töövahendi elektrilise juhtimise. Lisahüdraulika väljundit lülitatakse automaatselt sisse ainult juhtnupu aktiveerimisel, muutes mitme funktsiooniga töövahendite juhtimise lihtsamaks ja tõhustamaks. Opticontrol®-iga on tarvis ainult ühte lisahüdraulika väljundit laaduril, kui kasutatakse töövahendit, mis ühildub Opticontrol®-süsteemiga.

Töövahend peab selle töörežiimiga ühilduma. Selles režiimis peab lisahüdraulika juhthoob olema keskmises asendis.

### Lüliti VÄLJAS (tavarežiim)

Kasutage ainult töövahendi elektrilisi juhtelemente. Lisahüdraulika juhthoova võib jätta lukustusasendisse.

Hoidke Opticontrol® lüliti VÄLJAS, kui laadurile pole paigaldatud sellega ühilduvat töövahendit.

### TÄHELEPANU

Opticontrol® süsteem integreeritud hüdraulilisel juhtrežiimil on kasutatav ainult teatud töövahenditel, mis on sellega kasutamiseks ette nähtud. Töövahend peab olema algselt varustatud omaenda juhtventiiliga, mis on mõeldud kasutamiseks Opticontrol® lisavarustusega. Mõned töövahendid võivad vajada lisahüdraulika väljundit laaduril.

### **Töövahendite juhtlülitite pakett tagaosale paigaldatud töövahendite jaoks (lisavarustus)**

Töövahendite juhtlülitite paketi funktsioonid on kasutatavad ka tagaosale paigaldatud töövahendite jaoks. Juhtlülitite pakett taha paigaldatud töövahendite jaoks on eraldi lisavarustus, mis on mõeldud üksnes taha paigaldatavate töövahendite kasutamist koos hüdraulilise tagumise tõsteseadmega.

Näiteks, kui kasutatakse taha paigaldatud liivapuistureid koos tagumise tõsteseadisega, on vajalik töövahendite juhtlülitite pakett. Tagaosale paigaldatavate töövahendite ühenduspesa asub tagumiste hüdrauliliste kiirliitmike juures.

Lülitite pakett on varustatud tugeva magnetiga. See võimaldab kinnitada lülitite paketti sobivasse kohta juhiistme juures.



### **Elektriline 12 V pesa**

12 V elektripistikupesa asub juhiistme kõrval. Selles standardset tüüpi pesas on toide siis, kui süüde sisse lülitatakse. Max voolutugevus: 15 A.

Kui laadur pole varustatud Opticontrol® süsteemiga, saab sellesse pistikupesasse ühendada töövahendi kaablikimbu.

### **Elektriline pistikupesa mitmikliitmikul**

Kui laadur on varustatud valikuliste töövahendite juhtlülitite paketi, on mitmikliitmikul elektriline pistikupesa töövahendite jaoks.

Sellisel juhul ühendatakse töövahendi elektriline pistik samaaegselt selle hüdrauliliste voolikutega. Kui töövahendi mitmikliitmikul puudub elektriline pistik, kasutage eraldi elektrilist adapterit, et ühendada tavapärase 12 V väljundpesa laadurile. Võite ka ühendust võtta oma Avant edasimüüjaga, et lasta paigaldada töövahendi mitmikliitmikule elektriline pistik.

## Mootoriruum ja panipaigad laaduril

### Juurdepääs mootoriruumile

Enne mootoriruumi avamist lülitage laadur välja ja laske laaduril jahtuda.

Mootorikapoti avamiseks avage kiirlukustused kapotil ja tõstke kõrvale.

Mootoriruumis ei ole panipaiku.



**HOIATUS!**

**Tulekahju ja põletuste oht – Ärge kasutage mootoriruumi panipaigana.** Mootoriruumis ei ole panipaiku. Ärge pange mootoriruumi mingeid esemeid ja hoidke mootoriruum alati puhtana. Mootori ja heitgaasisüsteemi kuumus põhjustab tuleohtu, kui esemed asetatakse mootori lähedale või kui mootori ümbrus on must.



**HOIATUS!**



**Põletuste oht – Laske laaduril jahtuda enne katete avamist.** Elektri- ja hüdraulikasüsteemi osad võivad kasutamise ajal äärmiselt kuumaks minna.

Hoiatussilt asub nähtaval kohal tagumise katte all. Kuumad piirkonnad on hüdraulikasüsteemi komponendid ning mootori ja heitgaasisüsteemi pinnad.

### Panipaigad kabiini sees

Kabiinis asuvad panipaigad juhiistme ümber ja mujal. Paigutage esemed selliselt, et need ei häiriks laaduri juhtelemente ega blokeeriks nähtavust.

## Paralleeltõste (lisavarustus)



Paralleeltõste on süsteem, mis hoiab töövahendit samas kaldasendis noole tõstmise või langetamise ajal.

Paralleeltõste on automaatne hüdrauliline süsteem. Noole vasakul küljel on tasandussilinder, mis järgib laaduri noole liikumist ja hoiab töövahendit samas asendis.

**MÄRKUS.** Paralleeltõste on inaktiveeritud, kui noole ujumine on sisse lülitatud.

### TÄHELEPANU

Kui töövahend kallutatakse ühte või teise äärmisesse asendisse, töötab noole tõstesilinder tasandussilindri rõhu vastu.

Vältimaks äärmuslikku koormust laaduri noolel, kasutage kopa kalde regulaatorit, et liikuda äärmisest kallutusasendist välja enne noole tõstmist või langetamist.

### TÄHELEPANU

Paralleeltõste on inaktiveeritud, kui noole ujumine on sisse lülitatud. Noolt ei saa hüdraulilise jõuga alla vajutada, kui ujumine on aktiveeritud. Kasutage noole ujumist ainult vajaduse korral.

## Noole ujumine (lisavarustus)

Noole ujumine on süsteem, mis võimaldab töövahendil järgida maapinda. Ujuvsüsteem vabastab tõstesilindri ja võimaldab sel üles ujuda asendist, milles noole ujumine sisse lülitati. Kui noole ujumine on sisse lülitatud, pole noolega võimalik alla suruda.

### Noole ujumise sisselülitamiseks:

1. Langetage töövahend maapinnale kohas, kus seda hakatakse kasutama.
2. Lülitage noole ujumine sisse armatuurlaulal oleva nupu abil, vt lk 53.



Noole ujumise indikaator süttib armatuurlaulal, kui süsteem on sisse lülitatud.

### TÄHELEPANU

Kui laadur on varustatud ka sujuva sõitmise funktsiooniga, aktiveeritakse ujumise funktsioon alati koos sujuva sõitmise aktiveerimisega.

### TÄHELEPANU

Lüliti võib olla paigaldatud armatuurlaualle ka siis, kui noole ujumise funktsiooni pole laadurile paigaldatud. Lüliti olemasolu ei tähenda, et noole ujumise või sujuva sõitmise funktsioon oleks paigaldatud.



**HOIATUS!**

**Noole langetamise oht noole ujumise sisselülitamisel – Langetage nool enne noole ujumise sisselülitamist.**

Lülitage noole ujumine sisse ainult siis, kui laadur seisab ja koormus on maapinna lähedal. Nool võib noole ujumise sisselülitamisel alla liikuda, kui laadur on varustatud sujuva sõitmise funktsiooniga.

Hoidke noole ujumise lüliti väljalülitatuna laaduri tavapärase kasutamise ajal ja koormate tõstmise ajal laaduriga.

### TÄHELEPANU

Mõnede töövahendite liitmikl on sisseehitatud on ujumishoovastik, mis muudab laaduri ujumisfunktsiooni kasutamise tarbetuks. Lisainfot vt töövahendi kasutusjuhendist.

### Pärast noole ujumise kasutamist

Noole ujumise ajal võib tõste- ja kallutussilindrisse jääda õhku. Noole ootamatute või ebatäpsete liikumiste vältimiseks tuleb õhk silindritest eemaldada, liigutades noolt äärmistesse tõsteasenditesse pärast noole ujumissüsteemi väljalülitamist.



**HOIATUS!**

**Ootamatute liikumiste oht – Liigutage laaduri noolt pärast noole ujumise sisselülitamist, et eemaldada õhk silindritest.**

Noole ujumise kasutamise ajal võib hüdraulikasüsteemi jääda õhku. See võib põhjustada laaduri noole ebatäpset liikumist ning nool võib koguni alla langeda.

Seetõttu tuleb noolt ja töövahendi kinnitusplaati alati liigutada äärmistesse lõppasenditesse pärast noole ujumise väljalülitamist.

## Sujuv sõitmine (lisavarustus)

Avant 523/528/530 saab lisavarustusena varustada sujuva sõitmisega, mis on amortisaatorisüsteem noole jaoks.

Sujuv sõitmine lülitatakse sisse noole ujumise lüliti abil. See on aktiveeritud alati, kui noole ujumine aktiveeritakse.

Suurel kiirusel või raske koorma või töövahendiga sõites võib laaduri esiosa hakata kiikuma, mis muudab sõitmise ebameeldivaks.



Sujuva sõitmise süsteem absorbeerib ja summutab noole koormast tingitud liigutusi surveakumulaatori abil. See muudab sõitmise oluliselt sujuvamaks ja stabiilsemaks.

**MÄRKUS:** Laadur peab olema varustatud ka noole paralleeltõste ja noole ujumise funktsioonidega.



**HOIATUS!**

**Noole langetamise oht noole vedrustuse sisselülitamisel – Langetage nool enne noole vedrustuse sisselülitamist.**

Lülitage sujuv sõitmine sisse ainult seismise ajal ning kui koorem on maapinna lähedal, et vältida stabiilsuse muutumist noole võimaliku liikumise tõttu sisselülitamisel. Lülitage sujuv sõitmine välja laaduriga laadimise või tõstmise ajal.



**HOIATUS!**



**TÄHELEPANU**

Rõhu all oleva hüdraulikaõli vabastamise oht – Inaktiveerige surveakumulaator enne sujuva sõitmise süsteemiga varustatud laaduri hooldamist. Sujuva sõitmise süsteemiga varustatud laaduri hüdraulika lohakas hooldamine võib põhjustada hüdraulikaõli kontrollimatut vabastumist hüdraulikakontuuri paigaldatud rõhuakust. Enne hooldust vt lisainfot lk 106.

Lülitage välja sujuva sõitmise süsteem laadimistöde tegemise või raskete koormate käsitlemise ajal. Sujuv sõitmine on mõeldud kasutamiseks üksnes laaduriga sõitmise ajal.

## Vasturaskused

Standardne vasturaskus Avant 500 seeria laaduritel on 170 kg valumetallist plokk, mis on paigaldatud laaduri tagaosale. Kõik tehnilised andmed laaduri massi ja tõstevõime kohta sisaldasavad seda laadurile paigaldatud vasturaskust.

Kui on tarvis seda eemaldada, nt tagumise tõsteseadme paigaldamiseks, vt lahtimonteerimise punkte alloleval joonisel. Vasturaskuste lisamiseks või eemaldamiseks on tarvis spetsiaalseid tõsteseadmeid.

Kontrollige kahe allpool oleval joonisel näidatud poldi pingutust, järgides hooldusgraafikut.

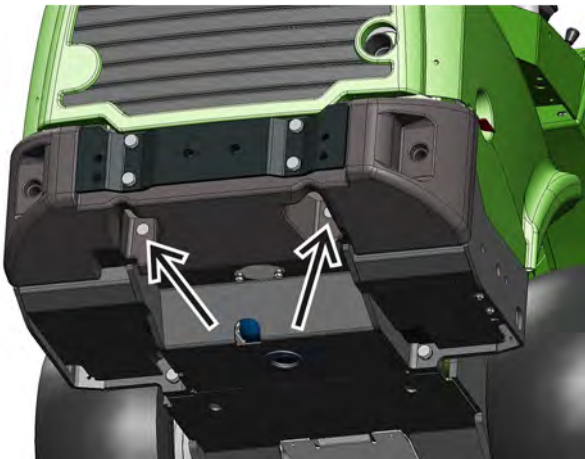

**HOIATUS!**

**Muljumise ja löögi oht – Rasked vasturaskused suurendavad übermineku ja juhitavuse kadumise ohtu ilma töövahenditeta sõitmise ajal.** Lisatud vasturaskused võivad nihutada laaduri raskuskeskme tahapoole, põhjustades koguni esirataste maapinnalt üleskerkimist. Kui laadurile on paigaldatud vasturaskused, tuleb laaduri külge ühendada töövahend.

## Täiendavad vasturaskused

Paigaldada saab täiendavaid vasturaskusi, et suurendada laaduri stabiilsust raske koorma või töövahendi käsitlemisel.

1. 29 kg üksikud raskused A35957

Max 3 tk

Kui paigaldate haagise kinnituse, saab kasutada ainult üht vasturaskust.



2. 80 kg küljeraskuse komplekt A36401

Üks 40 kg raskus laaduri mõlemal küljel.



3. 180 kg küljeraskuse komplekt A49063

Üks 90 kg raskus, paigaldatud laaduri mõlemale küljele.



Küljeraskuste komplektid ei suurenda laaduri kogumassi. Vt lk 64 küljeraskuste paigaldamise juhiseid.

## TÄHELEPANU

180 kg küljeraskuse komplekt A49063 pole saadaval Avant 523 jaoks. 80 kg küljeraskuse komplekt A36401 on saadaval Avant 523 jaoks.



**HOIATUS!**

**Laaduri juhitavuse kadumise oht – Liiga palju vasturaskust võib muuta laaduri esiosa liiga kergeks.** Kui paigaldate laadurile liiga palju vasturaskusi, võivad laaduri esirattad kergesti maapinnalt kerkida. See muudab laaduri roolimise raskeks. Kui vasturaskused on paigaldatud teatud töövahendiga töötamiseks, eemaldage vasturaskused, kui sõidate ilma töövahendita.

**ETTEVAATUST!**

**Stabiilsuse äkilise kadumise oht**  
 – **Kinnitage vasturaskus alati tugevalt.** Vasturaskus võib laaduri küljest ära kukkuda ebatasasel maapinnal või pärast seina või muu konstruktsiooniga kokkupõrkamist. Pingutage kõiki kinnituskruve. Pärast 180 küljeraskuse komplekti paigaldamist eemaldage raskustelt tõsteaasad, vältimaks nende kasutamist sidumispunktidenä.

- b) Vasturaskuse eemaldamisel ühendage selle külge konks enne selle poltide lahtikeeramist, vältimaks vasturaskuse kukutamist.



### Vasturaskuste lisamine või eemaldamine

Pange tähele, et külgmiste vasturaskuste paigaldamisel või eemaldamisel (80 kg komplekt, A36401) mudelile Avant 523, on protseduur sama, kuid puudub tõsteaas.

Vasturaskuste paigaldamisel või eemaldamisel tuleb kasutada sobivaid tõsteseadmeid.

**Vasturaskuste paigaldamiseks või eemaldamiseks (180 kg komplekt, A49063):**

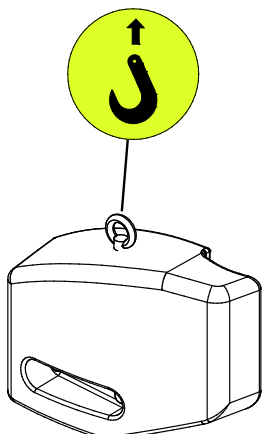

1. Paigaldage tõsteaas keermeava külge vasturaskuse peal. Vt allolevat pilti.
2. Kinnitage aasa külge konks, millel on kaitseriiv.
3. Vasak ja parem vasturaskus on erinevad. Kontrollige, et vasturaskuste poldiavad oleks suunatud laaduri esiosa poole.

- a) Vasturaskuste paigaldamisel pistke seibidega poldid läbi vasturaskuse avade. Tõstke ja joondage vasturaskus laaduri tagaraamil olevate avadega. Pingutage polte tugevalt.

**OHT!**

**Laaduri liikumise või kukkumise oht – Ärge kunagi tõstke ega kinnitage laadurit vasturaskustest.** Aasad täiendavate vasturaskuste küljes on mõeldud üksnes vasturaskuse paigaldamiseks või eemaldamiseks. Ärge kunagi püüdke tõsta laadurit vasturaskustest ega kasutage vasturaskusi sidumiskohtadena. **Eemaldage alati aasad vasturaskustelt kohe pärast paigaldamise lõpetamist.**



## Haagise kinnitus

Laadur võib olla varustatud haagise kinnitusega kerghaagiste vedamiseks. Saadaval on kaks tüüpi:

1. 50 mm kuulkonks A417323



2. 50 mm kuulkonks koos veotiisliga A417337



Haagise kinnituse saab paigaldada kas otse tagumisele pörkerauale või täiendava tagumise vasturaskuse külge.

- Max lubatud vertikaalkoormus 500 kg
- Max veokoormus on 1000 kg.

Veenduge, et haagise raskus on jaotunud õigesti, nii et haakeseadet ei saa haagise mõjul üles tõusta. Jätke töövahend laaduri esiosas paigaldatuks, lisamaks raskust laaduri esiosale.



**OHT!**

### Ümberkukkumise oht – haagise kinnituse ülekoormus võib põhjustada juhitavuse kadu.

Vedage ainult kergeid aiahaagiseid. Veenduge, et haagise raskus on jaotunud õigesti, nii et haakeseadet ei saa haagise mõjul üles tõusta.

## Täiendavad lisahüdraulika väljundid, esiosal ja tagaosas

Lisaks tavalistele lisahüdraulika väljunditele saab laaduri varustada ka kahefunktsioonilise lisaväljundiga. Täiendav hüdrauliline väljund võib olla paigaldatud kas laaduri esi- või tagaosale. Liitmikud on tavalist tüüpi kiirliitmikud.

Kui on paigaldatud ette, asuvad täiendavad kiirliitmikud mitmikliitmiku all.



Kui on paigaldatud taha, asuvad kiirliitmikud tagumise võre kohal.



Täiendavate hüdraulikaliitmike kasutamise ning ühendamise ja lahtivõtmise juhiseid vt lk 55.

- Iga kord, kui töövahendi laaduri külge ühendate, kontrollige selle juhitavust. Kiirliitmikud saab ühendada viisil, mis muudab juhthoova töö vastupidiseks.
- Laaduri saab varustada kas ees või taga asuva täiendava hüdraulika väljundiga – kuid mitte mõlemaga.
- Hoidke liitmikud puhtad ning kasutage kaitsekorke.

## Tagakandur

Teatud töövahendite kasutamist või lisakoormate vedamiseks laaduri tagaosas on saadaval tagakandur.



**OHT!**

**Laaduri juhitavuse kadumise oht** – ärge kunagi kandke liiga raskeid koormaid tagaosas. Liiga rasked koormad või töövahendid laaduri tagaosas, eriti kombineerituna täiendavate lisaraskustega, võivad laaduri esiosa liiga kergeks muuta. Esirattad võivad maapinnalt üles kerkida. Veenduge, et laadur oleks ühtlaselt koormatud. Vajaduse korral eemaldage vasturaskused



**HOIATUS!**

**Käte või sõrmede löikamise ja vigastamise oht** – lukustamata või valesti lukustatud tagakandur võib kõikuma hakata. Veenduge, et tagakanduri mõlemad lukustustihvtid on lukustatud. Lukustamata kandur võib kontrollimatult kõikuma hakata, tekitades löögi-, muljumise ja hoovastiku vahele kinnijäämise ohtu. Kui töövahend saab kahjustada lukustamata kanduri tõttu, võib see põhjustada õlipritsmeid ja tulekahju. Võtke kandur lahti kontrollitud viisil ja hoidke käed hoovastikust eemal.

## Töövahendi kinnitusplaat tagaosas

Töövahendi kinnitusplaat tagaosas on mõeldud peamiselt liivapuisturite A427150 ja A424325 paigaldamiseks masina tagaosale. Plaat on jäik vertikaalne plaat, mis ei kaldu.

Kinnitusplaat on varustatud kahe poldiga töövahendi kinnitamiseks.

Töövahendi kinnitusplaat pole saadaval Avant 523 jaoks.



## Tagasisuuna signaal (lisavarustus)

Tagasisuuna signaal annab alati, kui laaduriga tagurdada, kuuldava helisignaali. See hoiatab teisi läheneva masina eest. Tagage alati hea nähtavaus juhiistmelt ja vaadake enne laaduriga tagurdama hakkamist – ainuüksi summer ei taga õnnetuste vältimist.

## Iste – Turvavöö ja istme seaded

**HOIATUS!**

Laadurilt kukkumise ja laaduri alla jäämise oht – Ärge kunagi vedage reisijaid. Laaduri juhiistmele mahub korraga ainult üks inimene. Ärge kunagi vedage inimesi ühelgi laaduri osal ega ühegi töövahendiga.

Masinaga sõites kinnitage alati turvarihm. Puhastage turvarihma regulaarselt käsna ning sooja seebiveega. Rihmaklambrit puhastage suruõhuga.

Kui märkate turvarihmal kahjustusi või kui turvarihm puutub kokku kemikaalide või raske koormaga, siis vahetage see välja.

### Istme seaded

Veenduge, et iste on seadistatud õigesti, nii et ulatute hästi juhtelemente kasutama ning istmeni jõudev vibratsioon on minimaalne. Pikaajaline kokkupuude vibratsiooniga võib kahjustada tervist. Kui võimalik, hoidke vibratsiooni vähendamiseks ka tööpiirkonna pinnas heas korras.

### Istmesoojendus

Vedrustusega istmel on olemas elektriline istmesoojendus.

Istmesoojenduse lüliti paikneb roolisamba juures ning selle märgutuli armatuurlaual.



#### **TÄHELEPANU**

Kui laadur on varustatud õhkvedrustusega istmega, siis on istmesoojenduse lüliti armatuurlaual eemaldatud ja selle vstav indikaatorlamp armatuurlaual on inaktiveeritud.

Õhkvedrustusega istme soojendust juhitakse täiendava lüliti abil istme seljatoel.

### Vedrustusega iste



Vedrustusega istmel on järgmised seadistused:

1. Istumisasend

Istme kaugust roolist saab reguleerida hoovaga, mis asub istme esiserva all.

2. Käetoe nurga reguleerimine

Käetoe nurka saab reguleerida käetoe all oleva rullikuga.

Seadke käetugi asendisse, mis võimaldab mugavalt kasutada laaduri juhtseadmeid, hoides käsivart käetoele.

3. Istme vedrustuse seadistamine

Nuppu vastupäeva keerates on vedrustus kõvem, päripäeva keerates on vedrustus pehmem.

4. Seljatoe nurga reguleerimine

Seljatoe nurka saab reguleerida hoova tõmbamise teel.

**ETTEVAATUST!**

**Vigastuste oht – Enne laaduri kasutamist veenduge, et istme regulaatorid on lukustatud.**

Lukustamata istmeregulaator võib põhjustada istme liikumist või koguni siinidelt väljalibisemist, tekitades juhitavuse kadumise ja vigastuste ohtu.

## **Õhkvedrustusega iste (valikuline lisavarustus kabiini DLX jaoks)**

Õhkvedrustusega iste on saadaval lisavarustusena kabiini DLX jaoks.



Õhkvedrustusega istme jaoks on saadaval seljatoe pikendus. Pikendust A437711 saab järelepaigaldada.

### ***Õhkvedrustusega istme soojendus***

Lisaks kuulub õhkvedrustusega istme standardvarustusse istmesoojendus.

Istmesoojenduse lüliti asub istme seljatoe vasakul küljel.



### ***Õhkvedrustusega istme reguleerimiseks:***

1. Istumisasend
  - Istme kaugust roolist saab reguleerida hoovaga, mis asub istme esiserva all.
  - Pärast istme reguleerimist kontrollige alati, et reguleerimiseadis on lukustatud.
2. Vedrustuse reguleerimine või õhkvedrustusega iste
  1. Istuge istmele ja lülitage süttelukk asendisse "SEES".
  2. Kontrollige indikaatorit esiistmel.
  3. Tõmmake hoob üles või suruge see alla, nii et indikaator oleks suunatud keskel olevale märgisele.
3. Seljatoe nurk
  - Seljatoe nurka saab reguleerida, tõstes hooba istme vasakul küljel.
4. Käetoet nurga reguleerimine
  - Käetoet nurka saab reguleerida käetoet all oleva rullikuga.
5. Seljatoe vasakul küljel on nupp nimmetoe reguleerimiseks.

## Tuled

### Töötuled

Laaduri esiosas on tavalised töötuled, mida juhitakse sütteluku lähedal asuvast lülitist.

Kui laadurile paigaldatakse valikulised maanteeliikluse tuled, asendatakse tavalised töötuled sõidutuledega. Kontrollige, et sõidutuled oleks reguleeritud selliselt, et need ei pimestaks vastutulevat liiklust ja vastaks eeskirjadele.

### Töötulede lisakomplekt (lisavarustus)

Laadurile saab kinnitada lisatöötuled, et vähese valguse korral oleks mugavam töötada. Lisatöötulede komplekt sisaldab kahte lisatuled esi- ja tagaosas. Töötulesid juhitakse juhtpaneelil asuvast lülitist.



Avanti töötuled on LED-moodulid. Valida saab kolme eredusastme vahel, uurige lähemalt Avanti edasimüüjalt.



**ETTEVAATUST!**

**Põletuste oht – Ärge kunagi puudutage lampe.** LED-lampide pealispind ja korpus võib kasutamise ajal väga kuumaks minna. Ärge kunagi puudutage lampe nende kasutamise ajal või kohe pärast seda.



**ETTEVAATUST!**

**Pimestamise oht – Kontrollige, et tuled oleks suunatud õigesti.** Eredad ja võimsad töötuled võivad pimestada teid ja ümbritsevad inimesi. Suunake tuled nii, et need ei segaks nähtavust kabiinist.

### Esitulede, hoiatustule, vilkuri ja helkuri komplekt (lisavarustus)

Valikuline valgustuse ja lisavarustuse komplekt võimaldab teatud riikides registreerida laadurit maanteeliikluses kasutamiseks.

Nõuded on riigiti erinevad, küsige lisainfot kohalikult AVANTI müüjalt.



Kasutage alati kohalikele määrustele vastavaid tulesid ja reflektoreid.

#### **TÄHELEPANU**

Maanteesõidutulede komplekt ise ei taga, et laadurit tohib kasutada maanteeliikluse piirkonnas. Uurige kohalikke määrusi laaduri kasutamise osas avalikel teedel ning registreerimise ja kindlustuse vajalikkuse osas.

### Tulede lülitid (maanteeliikluse tulede komplekt)

Laaduritel, millele on paigaldatud maanteeliikluse tulede komplekt, on roolisambal mitmeotstarbeline juhtlülitid.



Lülitil on järgmised funktsioonid:

- Esituled
- Kaugtuled
- Signaal (topeltlülitid, ühendatud on nii süütevõtme lähedal asuv lülitid kui ka mitmeotstarbeline lülitid)
- Suunatud tuled

### **Hoiatustuli (lisavarustus)**

Hoiatustuli on saadaval lisavarustusena. Hoiatustuli hoiatab teisi laaduri liikumise eest. Viikuri juhtlüliti asub juhtpaneelil, vt lk 53.

Vajaduse korral, näiteks sõites läbi väravatele, saab hoiatustule kiiresti eemaldada: keerake kinnituskrugi lahti ja tõmmake hoiatustuli välja. Kinnitage hoiatustule aluse peale kaitsetihend, et vesi sisse ei satuks ning ühendusi ei kahjustaks.



Käsitsege viikurit ettevaatlikult. Hoiatustuli on suletud ning selle siseosi ei ole kasutajal võimalik asendada ega parandada.

### **Valgusriba (lisavarustus)**

KABIINIL DLX saab paigaldada hoiatustule asemele valgusriba.



## Kabiinid (valikuline lisavarustus)

Mudelile Avant 523/528/530 saab lisavarustusena paigaldada kabiini L, LX või DLX. ROPS turvakatus ja kõik kabiini versioonid on ROPS- ja FOPS-sertifitseeritud.

### Kabiin L



### Kabiin LX



### Kabiin DLX



### Standard- ja lisavarustus erinevatel kabiini mudelitel

	ROPS turvakatus	Kabiin L	Kabiin LX	Kabiin DLX
ROPS- ja FOPS-sertifitseeritud	●	●	●	●
Kinnitused standardisel ROPS raamil	-	●	-	-
Tuuleklaas, puhasti ja pesur, parem külgaken ja tagaaken	-	●	●	●
Uks ja kütteseade	-	-	●	●
Esituled	●	●	●	●
Maanteeõidutulede komplekt	■	■	■	●
Töödulede komplekt	■	■	■	●
Salongi paneel, kangapolstriga iste, raadio	-	-	-	●
Eesmised/tagumised porilauad	-/■	-/■	-/■	●/●
Istmesoojendus	●	●	●	●
Turvavöö	2-punktiline	2-punktiline	3-punktiline	3-punktiline
Öhkvedrustusega iste	-	-	-	■

- Standardvarustus
- Saadaval lisavarustusena
- Pole saadaval

## Ohutus kabiinis

Veenduge, et miski ei takista kabiini vaatevälja. Hoidke kõik aknad puhtad ning vabad lumest, jääst jms.

Tutvuge selle laaduri kabiini, sõidumaduste ja ruumivajadusega kohas, kus on piisavalt ruumi ja sile, ühtlane pinnas.

Pidage meeles, et pööramise ajal ulatub kabiin rataste pöörderaadiusest kaugemale. Seda tuleks arvesse võtta eriti juhul, kui sõidate piiratud ruumis, et kabiini tagaosa ei saaks kahjustada.

Paigutage esemed, riided ja muud asjad kabiinis selliselt, et need ei takistaks laadurist välja vaatamist ega häiriks laaduri juhtelementide kasutamist.



Kui laaduri vasakul poolel asuv väljapääs on tõkestatud, saab avariiväljapääsuna kasutada tuuleklaasi.

Vajaduse korral saab tuuleklaasi purustada kabiinis asuva avarihaamriga.

Kontrollige alati, et järgmine varustus oleks töökorras ja kabiinis olemas:

- Hädaabi-aknahaamer
- Eemaldatav turvatihvt paremal küljeaknal
- Tuuleklaasi puhasti ja pesur
- Funktsionaalne sojendi ja selle ventilaator udu eemaldamiseks tuuleklaasilt
- Küljepeeglid
- Kabiini õhufilter peab olema paigaldatud



**ETTEVAATUST!**

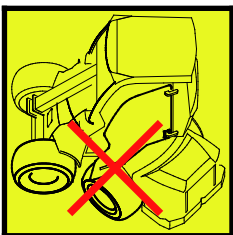

**Klaasi purunemise oht – Ärge sõitke avatud kabiiniuksega.** Uks võib puruneda ratastega kokku puutudes. Lisaks keerake liigendraam sirgesse asendisse enne ukse avamist.

## Tuuleklaasipesur ja puhasti (kabiin L ja LX)

Masinatel kabiiniga L ja LX juhitakse esiklaasi puhastit lülitipaneelil oleva lüliti abil. Lülitil on järgmised funktsioonid:

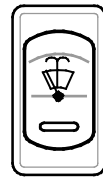

2. Pihustatav pesuvedelik
1. Pidev töötamine
0. Väljas

Esiklaasi pesuvedeliku paak asub laaduri astme all. Täiteava asub astme peal.

## Tuuleklaasipesur ja puhasti (kabiin DLX)

Kabiiniga DLX varustatud laaduritel juhitakse esiklaasi pesurit mitmfunktsioonilise juhtlüliti abil, mis on paigaldatud roolisamba paremale küljele.



Lülitil on järgmised funktsioonid:

1. Pihustatav pesuvedelik
2. Vahelduv töö
3. Pidevtöö, aeglane
4. Pidevtöö, kiire



Laaduritel kabiiniga LX või DLX asub klaasipuhasti paak ja täitekork kabiinist väljas, tuuleklaasi ees vasakul küljel.

Kui ümbritseva õhu temperatuur võib langeda alla külmumispunkti, lisage juba eelnevalt külmumiskindlat pesuvedelikku ja kasutage pesurit, kuni uus vedelik voolab läbi pihustusdüüsi. Jäätunud vesi võib kahjustada pumpa, paaki, voolikuid ja nende liitmikke ning düüsi.



## Küte ja ventilatsioon

### 1. Kütteseade

Kütteseadme temperatuuri regulaator kabiinis LX/DLX asub esiistme vasakul küljel. Õhuvoolu temperatuuri saab reguleerida kütteseadme pöördnupu abil, mis asub istme alusel. Õhuvoolu saab suunata düüside abil esipaneelil ja jalaruumis.



### 2. Õhuringlus

Laaduri kiiremaks soojendamiseks on kabiin varustatud õhuringlussüsteemiga. Kui luuk avatakse, imab küttesüsteem õhku kabiinist ja väljutab selle tagasi kabiini läbi düüside. Nii soojeneb kabiin külma ilmaga kiiremini. Süsteemi saab kasutada ka jahutamiseks.

#### TÄHELEPANU

Kui kasutate soojendamiseks, lülitage õhuringlus välja niipea, kui kabiini temperatuur on piisav, vastasel juhul jätkub kabiini soojendamine ja akendele tekib niiskus.

### Ventilaatori kiiruseregulaator

- Kabiinis DLX asub ventilaatori kiiruseregulaator esiklaasi ülemises paremas nurgas oleval juhtpaneelil.
- Kabiinis LX asub ventilaatori kiiruseregulaator jalaruumis, paremal poolel.

### Kabiini õhufilter

Vahetatavat kabiini õhufiltrit saab vahetada kabiinist väljaspoolt, vasaku ukse all (vt allolevat pilti). Kassetti (osa nr 65118) tuleks vahetada sagedamini tolmustes keskkondades.



**HOIATUS!**

**Ränitolmuga kokkupuutumisest tingitud tõsise haiguse oht –**

**Ärge kasutage laadurit, kui kabiini õhufiltri kassetti pole paigaldatud.** Et vähendada

kokkupuutumist ränitolmuga, hoidke kabiini õhufilter heas seisukorras. Hoidke kabiiniuks ja aknad suletud, kui töötate tolmuses piirkonnas. Ränitolmuga või muud tüüpi tolmuga kokkupuutumise ohu korral kasutage hingamismaski. Ventilatsioonisüsteemi kasutamine ilma paigaldatud filtrita suurendab tolmu kogust kabiinis.

#### TÄHELEPANU

Ärge katke kinni õhutusavasid kabiinis, mis asuvad all paremas nurgas, et niiskus ei kondenseeruks akendel.

**Jääemaldus/udueemaldus:**

- Keerake kütteseadme ventilaator asendisse 4 (suur kiirus)
- Seadke temperatuur maksimumile
- Lüliti A/C-I (kui on paigaldatud). Õhukonditsioneer kuivatab õhku
- Suunake eesimised ventilatsiooniavad akendele. Sulgege muud ventilatsiooniavad
- Hoidke õhuringluse luuk suletuna. Õhuringluse kasutamine suurendab kabiinis niiskust

**ETTEVAATUST!**

**Kokkupõrke oht – Ärge kunagi sõitke laaduriga, kui nähtavus on piiratud.** Ärge sõitke, kui pole tagatud vajalik nähtavus kõikides suundades. Laske laaduril korralikult soojeneda.



# Kasutusjuhised



OHT!

**Pidage alati meeles – ohutus ennekõike.** Katsetage kõiki laaduri funktsioone avatud ja ohutus kohas. Veenduge, et masina tööpiirkonnas ja töövahendi ohualas ei viibi inimesi.



OHT!

**Hooletu töö võib vigastada teid ennast või juuresviibijaid - Jälgige, et laadur on alati juhitud ja teie kontrolli all.** Võimsa laaduri ja selle töövahendite kasutamiseks on vajalik juhi kogu tähelepanu. Ärge viige juhtimise ajal oma tähelepanu kõrvale, nt mobiiltelefoni kasutades.



HOIATUS!

**Kokkupõrke oht – Pange tähele teisi piirkonnas liikuvaid masinaid ja inimesi.** Veenduge, et laaduri tööpiirkonnas ja töövahendi ohualas ei viibi inimesi. Laaduri ohuala sisse jääb laaduri noole sirutusala, külgpöörete ala ning laaduri ette ja taha jääv ala. Juhiistmelt lahkudes langetage alati koorem või töövahend – laadur ei ole mõeldud seisma üles tõstetud noole ja koormaga. Õppige ja harjutage laaduri kasutamist ohutus kohas.

## Laaduri käivitamine

### Enne käivitamist

Enne mootori käivitamist tehke igapäevased kontrolltoimingud, vt lk 109.

Seadistage iste ja peeglid (kui on olemas) nii, et saate võtta mugava tööasendi ning teil on juhiistmelt takistamatu vaateväli. Veenduge, et kõik juhtelemendid töötavad õigesti. Veenuge, et töökeskkond on ohutu.

Kontrollige, kas töövahend on lukustatud ja õigesti ühendatud, kui töövahend on paigaldatud.

---

Kontrollige alati, et kõik kasutusjuhendid oleks käepärast. Lugege läbi kõik kasutusjuhised ja ohutusnõuded ning järgige neid.

---

Kontrollige, kas töökeskkond on ohutu. Vajaduse korral:

- Eemaldage või märgistage takistused tööpiirkonnas.
- Mõned tööd nõuavad ohutut kaugust teistest inimestest. Planeerige tööd ette, et tagada ohutu kaugus inimestest ning tuvastada ja vältida võimalikke õrnade pindade kahjustamist. Lisainfot vt iga töövahendi kasutusjuhendist.
- Kui tööpiirkond asub liiklusega alal, veenduge et rakendataks nõuetekohaseid töökoha ohutuse protseduure. Kasutage laaduri hoiatustuld, kaaluge tagurdussummeri kasutamist ja lülitage sisse laaduri tuled. Kõik peaksid kandma kõrgnähtavat riietust.
- Heitgaasid võivad tappa mõne minutiga. Ärge kasutage laadurit suletud ruumis ega ebapiisava õhuvahetusega kohtades, avage esmalt nt garaažiuks enne laaduri käivitamist.

**HOIATUS!**

**Kokkupõrke oht – Vältige laaduri ootamatuid liikumisi.** Käivitamise ajal hoidke käed ja jalad muudest laaduri juhtelementidest eemal.

**HOIATUS!**

**Lämbumise oht – Ärge käivitage laadurit suletud ruumis – Heitgaasid võivad tappa mõne minutiga.** Heitgaasid on kontsentreeritud koguses mürgised. Ärge kasutage laadurit suletud ruumis ega ebapiisava õhuvahetusega kohtades, avage esmalt nt garaažiuks.

**HOIATUS!**

**Tule- ja plahvatusoht ning mootori tõsiste kahjustuste oht – Ärge kasutage käivitusabivedelikke.**

Käivitusabivedelike, nt eetri kasutamine võib põhjustada tulekahju, plahvatusheli ja tõsiseid mootorikahjustusi. Ärge kasutage käivitusabi. Kütusega tohib segada ainult lisandeid, mis vastavad lk 38 loetletud standarditele. Ärge kunagi segage diiselkütust bensiini või muude kütustega.

**HOIATUS!**



**Vigastuste ja kontrollimatu liikumise oht – Ärge kunagi sillake starteri tavapäraseid juhtseadiseid.** Kasutage laaduri käivitamiseks alati ainult süütevõtit. Süütevõtme sildamine võib põhjustada sädemeid, põletusi, tulekahju, mootorikahjustusi ning kokkupuutumist mootori liikuvate osadega.

## Süütevõti



### Süütevõtit saab keerata järgmistesse asenditesse.

1. **(VÄLJAS)**
  - Lülitage laaduri mootor välja
  - Süütevõtme võib eemaldada

Enamik laaduri elektrisüsteeme on välja lülitatud. Kuid mõned tuled ei pruugi olla ühendatud sütteluku kaudu. Kõikide süsteemide väljalülitamiseks lülitage alati välja aku pealüliti, kui jätate laaduri järelevalveta.
2. **ON** Mootori töö
  - Laaduri elektrisüsteemi saab kasutada.
3.  Mootori eelsoojendus
  - Vaadake teavet käivitusprotseduurist.
  - Sellest asendist vabastamisel naaseb võtmelüliti asendisse SEES.
4.  Starteri töö
  - Käivitage mootor
  - Sellest asendist vabastamisel naaseb lüliti asendisse SEES.

## Mootori käivitamiseks

1. Tehke igapäevased kontrolltoimingud (vt Hooldus ja remont leheküljel 104)
2. Lülitage aku massilüliti sisse (ON)

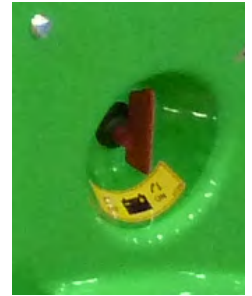

3. Istuge juhiistmele, reguleerige istet ja kinnitage turvavöö
4. Keerake käsigaasi hoob umbes ¼ gaasi asendisse



5. Veenduge, et lisahüdraulika on välja lülitatud (hoob neutraalasendis), vt lk 55.  
*Ärge vajutage sõidupedaale.*
6. Keerake süütevõti paremale, asendisse ON. Armatuurlaua märgutuled süttivad korraldselt, kuni masin end kontrollib. Öliõhu ja laadimise märgutuli jäävad põlema.  
Külmades tingimustes ja kui laaduri mootor on külm, oodake, kuni hõõgküünla indikaatori tuli armatuurlaual süttib ja välja lülitub.
7. Keerake süütevõtit veel rohkem paremale, kuni mootor käivitub. Vabastage võti tagasi asendisse ON, niipea kui mootor töötab.



### TÄHELEPANU

Ärge laske starteril töötada kauem kui 10 sekundit korraga. Kui mootor ei käivitu, oodake üks minut, enne kui püüate uuesti käivitada. Kui mootor pärast paari katset ei käivitu, või töötab ebaühtlaselt, vt tõrkeotsingu lehekülge 136 ja mootori käsiraamatut.

**HOIATUS!**

Ümbritsevate inimeste vigastamise oht – Vältige töövahendi liikumisi

- Kui lisahüdraulika on käivitamise ajal sisse lülitatud ning masina külge on kinnitatud hüdrauliliselt juhitud töövahend, võib töövahend äkitselt liikuda ning põhjustada ohuolukorra.
- Veenduge, et lisahüdraulika juhthoob on käivitamise ajal neutraalasendis.
- Ärge vajutage käivitamise ajal lisahüdraulika juhtnuppeid juhtkangil (kui need on paigaldatud).

**Pärast käivitamist:****TÄHELEPANU**

Kui mootor töötab, siis veenduge, et ükski juhtpaneeli märgutuli ei põle. Kui mootor pärast paari katset ei käivitu, või töötab ebaühtlaselt, Vt tõrkeotsingu lehekülge 136.

**Pärast käivitamist:****TÄHELEPANU**

Enne mootori koormamist või pööretearvu suurendamist laske mootoril üles soojeneda ja mootoriõlil mootoris pisut ringelda.

**Mootori seiskamine (ohutu seiskamise toiming)**

1. Langetage nool täiesti alla. Asetage töövahend kindlalt maapinnale, rakendage parkimispidur, seisake töövahend (liigutage lisahüdraulika juhthoob neutraalasendisse, vt lk vt lk 55), seadke mootori pöörded tühikäigule.  
**MÄRKUS.** Enne mootori seiskamist laske sel veidi tühikäigul töötada, eriti pärast suurel koormusel töötamist.
2. Seisake mootor: keerake süütevõti asendisse OFF (vasakule)
3. Vabastage lisahüdraulika süsteemist rõhk (vt lk 95))
4. Välistage laaduri volitamata kasutamine. Eemaldage süütevõti ning lülitage toide aku massilülitist välja.

**TÄHELEPANU**

Vältige mootori asjatut tühikäiku pikema aja jooksul. Laaduri tühikäigul töötamine põhjustab mootori sisemist kulumist ja heitgaase. Diiselmootorid pole mõeldud pikaajaliseks töötamiseks tühikäigul. Lülitage mootori alati välja, kui lahkute juhiistmelt.

**Peatuge, kui märkate järgmist:****TÄHELEPANU**

Seisake mootor nii pea kui võimalik, kui märkate mõnda järgmistest nähtustest. Enne mootori taaskäivitamist leidke põhjus.

- Töö ajal süttib õlirõhu märgutuli või rikke märgutuli.
- Mootori pöördekiirus suureneb ja/või väheneb äkitselt iseenesest, ilma et käsigaasi hoova oleks puuduatud.
- Kostab äkiline ja ebatavaline müra.
- Mootor vibreerib äkitselt rohkem.
- Heitgaasid muutuvad äkitselt tumedaks või valgeks.

## Juhtsüsteem

### Tööpõhimõte

AVANT 523/528/530 laadur on varustatud hüdrostaatilise jõuülekanedega. Selle töö põhineb juhtimisahela muutuva töömahuga hüdraulikapumbal, mida juhitakse kahe sõidupedaaliga. Masina sõitu juhitakse sõidupedaalide ja käsigaasi hoovaga.

- Mootori sobiv pöördekiirus valitakse juhtpaneelil asuva käsigaasi hoovaga ning soovitud sõidusuund ja -kiirus sõidupedaalidega.
- Maksimaalse tõukejõu saamiseks vajutage pedaalidele kergelt, suurema kiiruse saamiseks vajutage pedaalile tugevamalt.



**HOIATUS!**

#### **Kokkupõrke või ümberminemise oht – Laaduri kasutamise harjutamisel sõitke aeglaselt.**

Õppige masinat juhtima väikesel kiirusel ning siledal, ühtlasel pinnal ja avatud kohas. Veenduge, et masina tööpiirkonnas ei viibi inimesi, vältimaks juhuslikest liikumistest tingitud vigastusi. Kui olete õppinud aeglasel sõitma, suurendage vähehaaval kiirust ning õppige sõitma ja laadurit juhtima suurema sõidukiirusega.

### Sõidupedaalid

#### **Sõidupedaalide kasutamine:**



- Edasisuunas sõitmine: vajutage õrnalt parempoolsele sõidupedaalile, kuni masin hakkab aeglaselt liikuma.
- Tagasisuunas sõitmine: vajutage õrnalt vasakule sõidupedaalile.
- Kui soovite peatuda: vabastage ettevaatlikult pedaal, tõstes jala üles, ning laadur aeglustab ja peatub.

Kui soovite peatuda kiiremini, vajutage vastupidise suuna sõidupedaal alla. Kohe, kui laadur on peatunud, vabastage mõlemad pedaalid, vastasel korral hakkab laadur kohe liikuma allavajutatud sõidupedaali suunas.

Käsigaasi hooba saab kasutada mootori pöördekiiruse reguleerimiseks sõidu ajal. Põhireegel on kasutada väiksemat mootori pöördekiirust kergemate tööde jaoks ja suuremat pöördekiirust raskete tööde või suure sõidukiiruse jaoks.



**HOIATUS!**



**Ümbermineku oht – Vältige pööramist suurel kiirusel.** Laadur võib ümber kukkuda, kui sõidu ajal järsult rooliratast. Aeglustage enne järskude pöörete tegemist. Juhtige ja roolige laadurit alati sujuvate liigutustega.



## Sõidukiiruse vahemiku valiklüüti

Avant 530 on varustatud kahekiiruselise hüdraulilise ajamimootoriga. Sõidukiiruse vahemikku saab valida paremal juhtpaneelil oleva lüüti abil (vt lk 52). Lisaks kiirusele mõjutab kiirusevahemiku lüüti veojõudu, nagu näidatud allolevas tabelis.



Sõidukiiruse vahemiku lüüti (ainult Avant 530)		
		
Sõidukiiruse vahemik standardrehvidega	0-9 km/h	0-19 km/h
Veojõud, edasisuunas sõitmine	100%	50%
Veojõud, tagurdamine	100%	25%

Suurem kiirusevahemik on mõeldud pikemate sõitude jaoks, kus suur veojõud pole vajalik.



**ETTEVAATUST!**

**Järsu liikumise oht – Ärge muutke sõidukiiruse vahemikku suurel kiirusel sõitmise ajal.** Enne kõrgema või madalama kiiruse valimist peatage alati masin või aeglustage.



**ETTEVAATUST!**

**Juhitavuse kadumise oht – Olge suure kiirusevahemikuga sõitmisel ettevaatlik.** Järsud liikumised võivad põhjustada laaduri ümberminekut. Ärge keerake rooliratast kiiresti suurel sõidukiirusel. Sõitke aeglaselt koormate vedamisel, kallakutel, ebatasasel maastikul või libedatel pindadel sõitmise ajal. Vähendage alati kiirust järskude pöörete eel.

## OptiDrive®

523/528/530 laadurite standardvarustusse kuulub tõhus Avant OptiDrive® hüdrauliline juhtsüsteem.

See süsteem on mõeldud optimaalse hüdroõli voolu tagamiseks, mis aitab säästa energiat, vähendades kadusid. See saavutatakse integreeritud ülitõhusage Avanti klapiplokkide ja EO3-tüüpi voolikuliitmike abil.

**OPTIDRIVE®**

### Kui soovite kasutada veojõudu:

1. Valige aeglane kiirusevahemik (530)
2. Rakendage suurt mootori pööretearvu
3. Suhteliselt aeglase sõidukiiruse valimiseks vajutage sõidupedaalile üksnes kergelt. Nii on võimalik rakendada hüdraulikasüsteemi ja mootori kogu võimsust veojõu jaoks.

Kui mootor lükkamise ajal üle koormatakse, ei tohi pedaali rohkem vajutada. Selle asemel kasutage suuremat pööretearvu ja vajutage pedaalile üksnes kergelt.

## **X-lukk (ristlukustus) ja rataste libisemisvastane süsteem**

### ***X-lukk (ristlukustus)***

Hüdraulilisel juhtimisahelal on süsteem, mis võimaldab laaduri vasakul ja paremal poolel olevatel ratastel veereda eri kiirusel. Nii jääb pehmele pinnasele vähem rehvi jälgi ja väheneb rehvide kulumine kõvadel pinnastel. Ristlukustusüsteem piirab hüdraulikaõli voolu masinapoolte hüdraulikamootorite vahel, toimides sarnaselt paralleelse, piiratud libisemisega diferentsiaaliga, suurendades nõnda laaduri lükkejõudu.

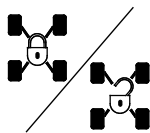

X-luku süsteemi saab sisse lülitada armatuurlaual oleva lüliti abil.

X-luku lüliti mõjutab ka libisemisvastase klapi (lisavarustus) talitlust.

**X-lukk OFF:** Sellel režiimil saab hüdraulikaõli voolata hüdraulikamootoritest laaduri ühelt poolelt teisele. Rattad veerevad vabamalt ja laadur jätab vähem rehvi jälgi pehmele pinnasele.

**X-lukk ON:** Sellel režiimil on hüdroõli vool ühelt poolelt teisele piiratud. Toime on sarnane piiratud libisemisega diferentsiaali toimele. See suurendab laaduri lükkejõudu. Kui X-lukk on sisse lülitatud, suunatakse hüdraulikamootoritesse laaduri ühel küljel suurem osa hüdraulika koguvoolust, mille tagajärjel hakkavad rattad laaduri ühel küljel pöörlema.

Üldiselt tuleks X-lukk välja lülitada tavakasutuse käigus, kui suurt lükkejõudu pole tarvis. Samuti kõval pinnasel töötamise ajal tuleks X-lukk välja lülitada, vähendamaks rehvide kulumist. Libedal pinnasel sõitmisel tuleks X-lukk sisse lülitada.

### ***Libisemisvastane klapp (lisavarustus)***

Kui laaduril on valikuline libisemisvastane klapp, on juhtkangi tagaküljel täiendav lüliti. Klapp tasakaalustab vasak- ja parempoolse hüdraulikamootori vahelist õlivoolu, parandades rataste haardumist libedatel ja ebatasastel pindadel.



Libisemisvastast klappi saab rakendada, vajutades pidevalt juhtkangil olevat nuppu.

Niipea kui lüliti vabastatakse, on libisemisvastane klapp vabastatud.

Libisemisvastase klapi funktsioon ei sõltu X-luku lüliti asendist. Kui libisemisvastane klapp aktiveeritakse, lülitatakse ka X-lukk automaatselt sisse.

## Laske laaduril korralikult soojeneda

Hüdraulikaõli temperatuur mõjutab laaduri hüdrostaatilist jõulekannet. Kui ümbritsev temperatuur on alla 5 °C, kontrollige et sõidupedaalide üldine reageerimine on tavapärane. Kui sõidupedaalid reageerivad viivitusega, laske hüdraulikasüsteemil soojeneda, lastes laaduril töötada tühikäigul, kuni juhtsüsteem töötab normaalselt. Sõitke ettevaatlikult, kuni laadur saavutab tavalise töötemperatuuri.

**HOIATUS!**

**Vähenenud pidurdusjõu oht – Kontrollige, et hüdraulikaõli poleks ülekuumenenud.** Kui hüdraulikaõli kuumeneb, siis juhtimissüsteemi omadused muutuvad. Kui hüdraulikaõli on kuum ja hüdraulikaõli jahuti on tööle hakanud, võib sellise masina pidurdusteedekond olla pikem kui külmal masinal. Kui laadurit kasutatakse pidevalt kõrge temperatuuriga keskkonnas, peavad hüdroõli tüüp ja viskoossus selleks sobima. Võtke ühendust Avanti volitatud hooldustöökojaga.

### **TÄHELEPANU**

Kui hüdrostaatilise jõulekande pidurdusjõud on vähenenud, rakendage parkimispidur. Tagarattad võivad koheselt blokeeruda. Parkimispidur toimib hädapidurina ning rakendub ka õlisurve kadumise korral. Parkimispidur on mõeldud laaduri paigaldamiseks, mitte korduvaks pidurdamiseks. Rakendage seda laaduri liikumise ajal üksnes vajaduse korral.

## Mootoriploki soojendi (lisavarustus)

Laadurile on valikulise lisatarvikuna võimalik paigaldada mootoriploki soojendi. Plokisoojendi soojendab mootori jahutusvedelikku, et aidata laadurit käivitada külmades tingimustes. Plokisoojendi kasutamine aitab vähendada ka külmkäivituse emissioone.

Mootoriploki soojendi tuleb ühendada maandatud toitepistikuga, mis on kaitstud ka lekkevoolu lüliti abil. Maandatud pistik ei välista elektrilöögi ohtu, kui juhe jäetakse nt niiskele maapinnale. Lahutage alati kaabli mõlemad otsad. Kasutage ainult õiget tüüpi kaablit, mis on mõeldud kasutamiseks laadurile paigaldatud plokisoojendi mudeliga.

Mootoriploki soojendi pesa (230 V) asub masina tagaosas, paremal pool.

**HOIATUS!**

**Elektrilöögi oht – Kontrollige plokisoojendi nimipinget. Kasutage alati lubatud tüüpi kaablit.** Kontrollige, et plokisoojendi nimipinge vastaks teie piirkonna toitepingele. Standardne plokisoojendi on mõeldud ühendamiseks 220-240 V AC toitepistikusse. Ühendage plokisoojendi alati maandatud pistikupesaga, mis on varustatud lekkevoolu lülitiga. Kasutage ainult originaaltüüpi kaablit plokisoojendi ühendamiseks. Kaitske elektripistikuid vihma eest.

**HOIATUS!**

**Tuleoht – Kasutage õiget tüüpi kaablit.** Kui lisavarustusse kuuluv plokisoojendi on laadurile paigaldatud, on laaduriga kaasa pandud roheline toitekaabel. Ärge kasutage teist tüüpi kaableid. Kaabel peab olema mõeldud välitingimustes kasutamiseks. Mootoriploki soojendi A410648 on mõeldud töötamiseks 220 - 240 V, 50-60 Hz AC voolutoitega. Ärge modifitseerige kaablit ega kasutage trafosid. Info saamiseks muud tüüpi plokisoojendite kohta võtke ühendust Avanti edasimüüjaga.

**ETTEVAATUST!**

**Elektrilöögi ja laaduri kahjustamise oht – Ühendage plokisoojendi enne laaduri kasutamist lahti.** Mootoriploki soojendi kaabel tuleb enne laaduri liigutamist tingimata eemaldada, lahti ühendada ja hoiule panna, vältimaks kaablite või selle konnektorite kahjustamist. Ühendage juhe alati lahti ka toitepistikust. Ärge kunagi jätke kaablit maapinnale rippuma, vältimaks võimalikke elektrilööke.

## Laaduri roolimine

Laadurit roolitakse rooliratta abil. Roolisüsteem töötab hüdraulilise ajamiga. Üks praktiline viis juhtimiseks on hoida roolimise ajal vasakut kätt roolinupul. Nii on teie parem käsi vaba teiste laaduri juhtelementide kasutamiseks.

Saate juhtida laadurit roolirattaga isegi siis, kui hüdrauliline võimsus on kadunud. Laadur on sisemine avariijuhtimissüsteem, kuid rooli keeramine nõuab rohkem jõudu, kui on tekkinud probleem laaduri roolisüsteemiga.



**HOIATUS!**

**Ümberkukkumise oht – Hoidke koorem sõitmise ajal maapinna lähedal.** Sõidu ajal hoidke laaduri nool alati nii madalal kui võimalik ja võimalikult laaduri lähedal. Ümbermineku oht on oluliselt suurem, kui laaduril on raske koorem (raske töövahend või raske koormaga kopp) ning nool on sõidu ajal üleval.



**HOIATUS!**

**Ümbermineku oht – Vältige pööramist suurel kiirusel.** Laadur võib ümber kukkuda, kui sõidu ajal järsult roolirattast. Aeglustage enne järskude pöörete tegemist. Juhtige ja roolige laadurit alati sujuvate liigutustega.



**HOIATUS!**

**Ümbermineku oht - Ärge kunagi sõitke pöörete ajal kiiresti.** Pidage meeles: kui laaduri nool on üleval, on masina stabiilsus pöörde ajal eriti nõrk. Hoidke koorem sõitmise ajal maapinna lähedal



**HOIATUS!**

**Kokkupörke- ja muljumisoht – Püsige ise ning hoidke jalad ja käed turvakaare sees.** Pidage meeles, et pööramise ajal ulatub juhiiste rataste pöörderaadiusest kaugemale.

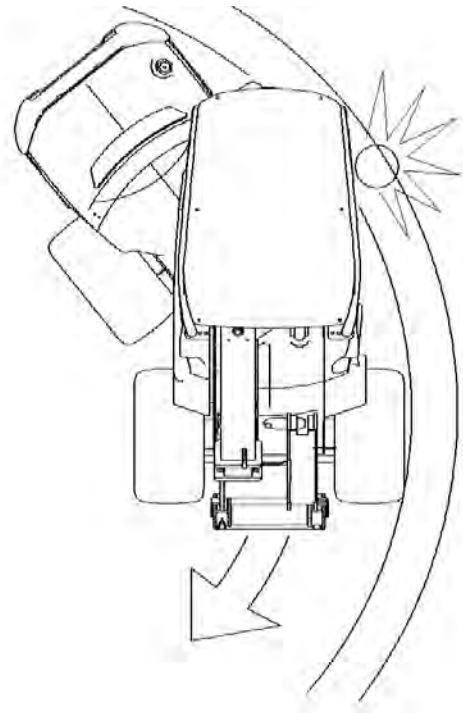

## Materjalide käsitlemine

Kasutage käideldava materjali jaoks kindlasti õiget tüüpi töövahendit. Tavalise lahtise materjali jaoks kasutage õige suurusega ja õiget tüüpi koppa, aluste jaoks tõstekahvleid. Lisainfot ohutu ja õige kasutamise kohta lugege töövahendi kasutusjuhendist, nt kopa kasutusjuhendist. Materjalide käitlemist kavandades arvestage laaduri nimijõudlusega.

Laadur ei ole mõeldud ripuvate koormate tõstetööde jaoks; ärge kunagi kinnitage laaduri noole külge aasasid, kette ega köisi. Ärge kunagi siduge ega ühendage töövahendi külge köisi, aasasid ega muud sarnast, kui seda pole öeldud Avanti töövahendi kasutusjuhendis.



**HOIATUS!**

**Ümbermineku oht - Laadur võib ümber minna, kui juhiistmelt lahkute.** Enne juhiistmelt lahkumist pange koorem alati maha. Järgige ohutu seiskamise toimingut, mis on näidatud leheküljel 79.

## Raskete koormate käitlemine



**HOIATUS!**

**Ümbermineku oht – kandke raskeid koormaid alati võimalikult maapinna lähedal ning ainult tasasel maapinnal.** Raske koorma vedamine võib nihutada laaduri raskuskeset ning põhjustada laaduri ümbermineku. Hoidke koorem transpordi ajal alati võimalikult masina lähedal, et raskuskeske oleks madalal ja masin püsiks stabiilne.



**OHT!**

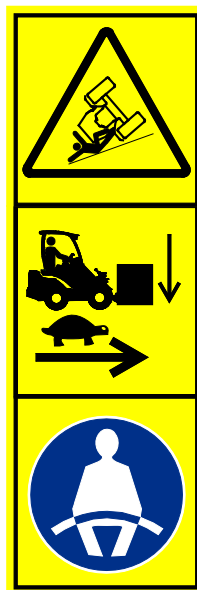

**Ümbermineku oht – Hoidke koorem maapinna lähedal ja sõitke koormaga aeglaselt. Kinnitage alati turvavöö.**

Ebatasasel maapinnal võib laadur lihtsamalt küljele kalduda. Sõitke alati aeglaselt ja hoidke koorem maapinna lähedal. Vältige järskede pöördede ka tasasel maapinnal. Kasutage turvavööd, et püsida ROPS turvakaare sees. Kui te ei kasuta turvavööd, tekib laaduri ümbermineku korral juhiistmelt väljapaiskumise oht ja ROPS turvakaare alla jäämise oht.



**OHT!**



**Ümbermineku oht ettesuunas – Hoidke koorem maapinna lähedal, sõitke aeglaselt.**

Lugege kasutusjuhend tähelepanelikult läbi. Ärge kunagi sõitke ülestõstetud raske koormaga. Hoidke koorem ja töövahendid nii madalal ja nii lähedal laadurile kui võimalik. Vaadake käesolevast kasutusjuhendist infot ümbermineku ohu vältimise kohta.

## Kui laadur läheb ümber

Juhtige masinat ettevaatlikult ja järgige kasutusjuhendi juhiseid, et vältida masina ümberminekut. Kuid on oluline teada, kuidas toimida, kui laadur läheb ümber.

Laadur võib ümber minna mõlemal küljele, ette või taha.

### *Kui laadur läheb ümber:*



**HOIATUS!**

**ROPS turvakaare alla jäämise oht laaduri ümbermineku korral**  
– Kasutage alati turvavööd ja püsige ROPS kaitseraamiga kaitstud alal.

Kinnitage alati turvarihm, et püsiksite juhiistmel ning ei jääks ümberläänud laaduri ja maapinna vahele lõksu – muljumisoht!

### **TÄHELEPANU**

**Kui laadur läheb ümber:** Lülitage laaduri mootor kohe välja. Ümberläänud laaduri mootori ja pumpade käitamine kahjustab neid kiiresti ning põhjustab hüdraulikaõli lekkimist. Kohe kui võimalik, tõstke laadur ratastele tagasi, et vältida kütuse ja õli mahalekkimist. Sageli saab laaduri tagasi ratastele tõsta nii, et mitu inimest tõstavad selle ROPS raamist hoides püsti. Mootoriõli võib lekkida mootori sees, põhjustades mootorikahjustusi, kui mootorit on püütud taaskäivitada pärast laaduri ümberminekut. Võtke ühendust hooldustöökojaga, enne kui püüate mootorit taaskäivitada.





# Töövahendite kasutamine

## Nõuded töövahenditele

Laaduri külge kinnitatud töövahend peab vastama asjakohaste ohutusnõuetele ning tehnilistele standarditele ja nõuetele. Töövahend, mis ei ole spetsiaalselt laaduri jaoks mõeldud, võib põhjustada ohuolukordi. Veenduge, et mudel 523/528/530 on nimetatud ühilduva laadurina töövahendi kasutusjuhendis. Mõne töövahendi jaoks on vaja spetsiaalseid lisakaitsemeid või isikukaitsevahendeid. Vt töövahendi kasutusjuhendit.



**HOIATUS!**

### **Tõsiste vigastuste oht – Kontrollige alati, kas töövahend on mõeldud selle laaduri mudeliga kasutamiseks.**

- Enne mis tahes töövahendi paigaldamist või kasutamist lugege töövahendi kasutusjuhendit. Järgige alati töövahendi kasutusjuhendi juhiseid.
- Veenduge, et töövahend sobib laaduriga kasutamiseks: Avant 523/528/530 mudel peab olema töövahendi kasutusjuhendis konkreetselt nimetatud. Vajaduse korral võtke ühendust Avanti müüjaga. Ühildamatud töövahendid võivad põhjustada vigastuste ohtu, mis on tingitud nt laaduri ebastabiilsusest, kokkupuutest liikuvate osadega, piiratud nähtavusest või eemalepaiskuvast mustusest.
- Kasutage kõiki töövahendeid ainult nende ettenähtud otstarbel, mis on kirjeldatud töövahendi kasutusjuhendis.
- Kontrollige, et töövahend oleks korralikult kinnitatud laaduri kiirkinnitusplaadi külge, nagu kirjeldatud töövahendi kasutusjuhendis.
- Järgige kõiki juhiseid isikukaitsevahendite, ohutuskauguste ja võimalike lisakaitsete osas, mis on vajalikud teatud töövahendite kasutamisel.
- Tutvuge töövahendi kasutamise- ja seiskamisviisiga ohutus kohas. Enne juhiistmelt lahkumist pange töövahend maapinnale ja lülitage laadur välja ning järgige võimalikke edasisi toiminguid töövahendi ohutuks väljalülitamiseks.
- Hoidke töövahendid heas ja ohutus töökorras. Järgige töövahendi ülevaatus-, hoolduse ja remondi juhendit.

**Töövahendite kasutusjuhendid****OHT!**

**Töövahendid võivad tekitada märkimisväärseid ohtusid ning neid ei käsitleta käesolevas laaduri kasutusjuhendis.**

Kontrollige alati, et kõik töövahendite kasutusjuhendid oleks käepärast. Töövahendi vale kasutamine võib põhjustada tõsiseid vigastusi või surma.

Iga töövahendiga on kaasas vastav eraldi kasutusjuhend. Kasutusjuhendis on toodud oluline ohutusala teave ning info selle kohta, kuidas iga töövahendit õigesti ühendada, kasutada ja hooldada.

**HOIATUS!**

**Ühildumatustest töövahenditest tingitud vigastusoht – Kontrollige, kas töövahend on mõeldud kasutamiseks selle laaduri mudeliga.** Valet tüüpi töövahend, töövahendi kehv lukustus või ühendusklambrite valed tehnilised spetsifikatsioonid võivad põhjustada ohtusid, mida ei ole arvesse võetud laaduri või üksikute töövahendite konstrueerimisel. Ärge kunagi kasutage muid töövahendeid ja klambreid peale Avanti omade.

Kolmandad töövahendite tootjad peavad läbi viima üksikasjaliku konstruktsiooni ja riskide analüüsi, et tagada laaduri ja töövahendi ohutust, talitlust ja töökindlust. Konsulteerige Avanti edasimüüjaga, kui te pole kindel, kas töövahend sobib kasutamiseks teie Avant laaduril.

**Töövahendite ühilduvus**

Kasutage ainult Avanti töövahendeid, mis on teie laaduri mudeli jaoks mõeldud. Kõik laadurile paigaldatud töövahendid peavad olema ette nähtud kasutamiseks Avanti laaduri mudeliga 523/528/530 ja see peab olema öeldud töövahendi kasutusjuhendis. Töövahendi tootja vastutab töövahendi antud laadurimudeliga ühendamise kaasnevate riskide hindamise eest. Ärge kasutage töövahendit, kui töövahendi tootja pole kinnitanud selle ühilduvust vastava laaduri mudeliga.

**TÄHELEPANU**

Kontrollige töövahendi maksimaalselt lubatud hüdroõli voolu. Reguleerige hüdraulikapumba kiirust nii, et väljundvool sobiks töö ja töövahendi jaoks. Vt lk 41.

**TÄHELEPANU**

Pange tähele, et mõnedes kolmandate tootjate töövahendites võib olla hüdraulikaõli, mida ei tohi segada laaduri hüdraulikaõliga. Enne laaduri külge ühendamist võib olla vajalik töövahendi hüdraulikaõli kontuuri loputamine. Sobimatud õlid võivad põhjustada hüdraulikapumpade ja mootorite kulumist.

## Töövahendite kinnitamine

Töövahend kinnitatakse laaduri noole külge, kasutades laaduri noole kiirkinnitusplaati ning töövahendi vastavat osa. Standardvarustusena ühendatakse töövahend kinnitusplaadi kahe manuaalse lukustustihvti abil. Lisavarustusena on saadaval hüdraulilised lukustustihvtid, mida juhitakse elektrilise lüliti abil. Järgmistes punktides on näidatud ühendamise protseduur, olenemata ühenduse tüübist.

Töövahendi laaduri külge ühendamine käib kiirelt ja lihtsalt, kuid seda tuleb teha hoolikalt. Kui töövahend ei ole laaduri külge lukustatud, võib see kukkuda ning põhjustada ohuolukorra. Kui töövahend ei ole lukustatud, ei tohi laaduriga sõita ning noolt ei tohi üles tõsta. Ohuolukordade vältimiseks järgige alati allkirjeldatud kinnitustoimingut. Pidage meeles ka kasutusjuhendis toodud ohutusjuhiseid.



### **Purustuste oht – Veenduge, et lukustamata töövahend ei liigu ega kuku ümber.**

Ärge viibige töövahendi ja laaduri vahele jääval alal. Kinnitage töövahend ainult tasasel pinnal. Ärge kunagi liigutage ega tõstke töövahendit, mida ei ole lukustatud.



**Lugege alati ka töövahendi kasutusjuhendid lisajuhiseid töövahendi ühendamise ja kasutamise kohta.** Töövahendi ühendamise protsess võib nõuda täiendavaid toiminguid lisaks allpool kirjeldatud peamistele sammudele. Järgige alati töövahendi kasutusjuhendi juhiseid.

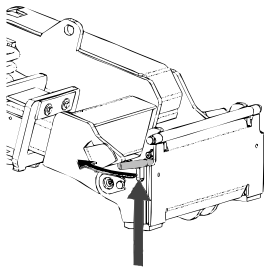

### **1. samm:**

- Tõstke kiirkinnitusplaadi lukustustihvtid üles ja keerake need tahapoole süvendisse, nii et need on lukustatud ülemisse asendisse.

Kui teie laadur on varustatud hüdraulilise töövahendi lukustussüsteemiga, vt hüdraulilise lukustussüsteemi kasutamise juhiseid järgmiselt leheküljelt.

- Veenduge, et hüdraulikavoolikud (ning kaablikimp, kui on olemas) ei jää paigaldamisel ette.

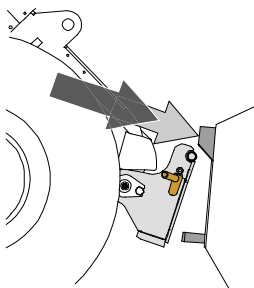

### **2. samm:**

- Istuge juhiistmele, kinnitage turvavöö, käivitage laadur ja kallutage kiirkinnitusplaat ettepoole.
- Sõitke laaduriga töövahendini. Kui teie laaduril on teleskooppoom, võite seda kasutada töövahendi ühendusklambrini ulatumiseks.
- Seadke laaduri kiirkinnitusplaadi ülemised tihvtid kohakuti töövahendi vastavate kinnituskohadega.

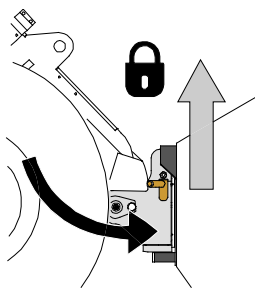

### 3. samm

- Tõstke poomi pisut üles – tõmmake poomi juhthooba tahapoole, et töövahend maapinnast kõrgemale tõsta.
- Keerake poomi juhthooba vasakule, et keerata kiirkinnitusplaadi alumine osa töövahendi külge.
- Kinnitage käsitsi lukustustihvtid või fikseerige hüdrauliline lukustus.
- **Kontrollige alati, kas mõlemad lukustustihvtid on kinni.**



**OHT!**

**Oht jääda kukkuva töövahendi alla, laaduri juhitavuse kadumise oht allakukkunud töövahendi tõttu – Kontrollige alati, et töövahend oleks täielikult lukustatud.**

- Enne töövahendi liigutamist või tõstmist veenduge, et lukustustihvtid on alumises asendis ning on ulatuvad mõlemalt poolelt töövahendi kinnitustest läbi.
- Töövahend, mida ei ole laaduri külge korralikult kinnitatud, võib noole või kasutaja peale kukkuda, või kukkuda sõidu ajal laaduri alla, mille tagajärjel laadur kaotab juhitavuse, põhjustades vigastusi või materiaalselt kahju. Ärge kunagi liigutage ega tõstke töövahendit, mis pole täielikult lukustatud mõlema lukustustihvti abil.

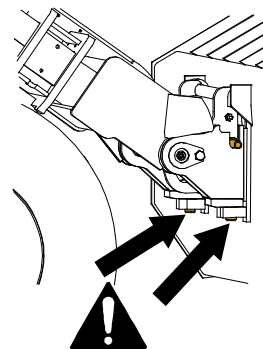

## Hüdrauliline töövahendi liitmik

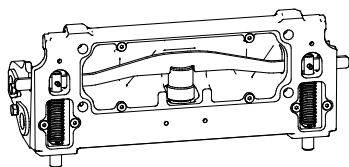

Lisavarustusse kuuluv hüdrauliline töövahendi kinnitusplaat võimaldab töövahendit lukustada ja vabastada juhiistmelt.

Juhtlüliti asub juhtpaneelil paremal (vt lk 52). Lüliti on varustatud liuglukuga, takistamaks töövahendi juhuslikku lukust vabastamist.

Töövahendi kinnitusplaadi sees on hüdrauliline silinder, mis liigutab lukustustihvte üles ja alla. Lukustussüsteemi kasutamiseks peab laaduri mootor töötama.



**OHT!**

**Töövahendi kukkumise oht – Tutvuge laaduri juhtelementidega.** Vältige töövahendi kukkumist. Käsitsege hüdraulikaliitmikku ainult siis, kui töövahend on maapinna lähedal.

Kontrollige alati, et lukustustihvtid lukustuks korralikult töövahendite avades, ka hüdraulilise lukustuse kasutamisel. Mõlemad tihvtid peavad olema lukustatud.

## Töövahendi hüdraulikavoolikute ühendamine

Töövahendi hüdraulikavoolikutel on mitmikliitmiku süsteem, mis ühendab korraga kõik voolikud.



**HOIATUS!**

**Töövahendi liikumise ja hüdraulikaõli väljatungimise oht – Ärge kunagi ühendage ega eemaldage kiirliitmikke ega muid hüdraulikakomponente sel ajal, kui lisahüdraulika juhthoob on lukustatud või kui süsteemis on rõhk.** Hüdraulikaliitmike ühendamine või lahtiühendamine rõhuga süsteemis võib põhjustada töövahendi ootamatuid liikumisi, või kõrgsurvevedeliku väljapaiskumist, mis võib põhjustada raskeid kehavigastusi või põletusi. Enne hüdraulika lahtiühendamist tee ohutu seiskamise toiming.

### Mitmikliitmiku süsteemi ühendamine:

1. Seadke töövahendi liitmiku tihvtid kohakuti laaduri liitmiku avadega. Mitmikliitmik ei ühendu, kui töövahendi liitmik on tagurpidi.
2. Ühendage ja lukustage mitmikliitmik – selleks keerake hooba laaduri suunas.

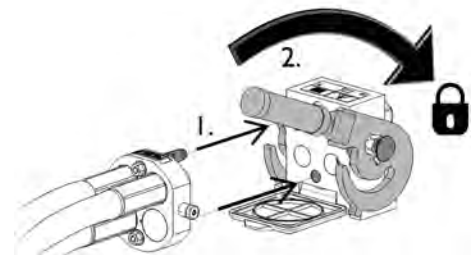

Hoob peaks kergelt liikuma lõpuni lukustusasendisse. Kui hoob ei liigu sujuvalt, kontrollige liitmiku joondust ja asendit ning puhastage liitmikud. Seisake laadur ning vabastage hüdraulikasüsteemist jääkrõhk, vt lk 95.

### Mitmikliitmiku süsteemi lahtiühendamiseks:

Enne lahtiühendamist langetage töövahend kindlale ja ühtlasele pinnale.

1. Lülitage laaduri lisahüdraulika välja.
2. Vajutage avamisnupule ning samal ajal keerake hooba, et liitmik lahti ühendada.
3. Pärast töö lõpetamist pange mitmikliitmik selle hoidikusse töövahendil.

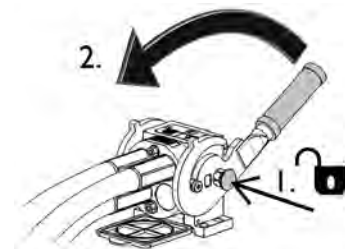

### TÄHELEPANU

Hoidke kõik kinnitused võimalikult puhtad; kasutage nii töövahendil kui laaduril kaitsekorke. Mustus, jää jms võib kinnituste kasutamist raskendada. Ärge kunagi jätke voolikuid maapinnale ripnema; paigaldage töövahendi hoidikule kinnitused.

### TÄHELEPANU

Töövahendit kinnitades veenduge, et hüdraulikavoolikud ei ole liiga pikaks venitatud ning ei ole asendis, kus need võivad töö ajal masina ja töövahendi vahele lõksu jääda.

## Lisahüdraulika kasutamine

Lisahüdraulikat (hüdrauliliselt juhitavaid töövahendeid) juhitakse juhtpaneeli hoovaga, või 6 funktsiooniga juhtkangi nuppudega (vt lk vt lk 55).

Hoova lukustusasend lihtsustab selliste töövahendite kasutamist, mis vajavad pidevat õlivoolu (pöörlev hari, kaevur jne). Et vältida mootori asjatut koormamist, vabastage hoob, kui te töövahendit parajasti ei kasuta.



**OHT!**

**Purustamise ja kinnijäämise oht, liikuvate osadega kokkupuutumisest tulenev oht – Töötava töövahendi lähedale minek võib kaasa tuua raskete kehavigastuste ohu.** Enne juhiistmelt lahkumist või mootori seiskamist lülitage lisahüdraulika välja. Kasutage juhtelemente ainult juhiistmel istudes. Järgige ohutu seiskamise toimingut.

Lisahüdraulika juhthoob ja juhtkangi elektrilised lülitid (vt lk vt lk 55) juhivad hüdraulikat järgmiselt:

1. Juhthoova lukustusasendi poole liigutamine suunab hüdraulikavoo avasse 1.  
See on tavaliselt töövahendi tavaline või positiivne liikumine.
2. Hoova liigutamine lukustusasendist eemale suunab hüdraulikavoo vastassuunas, avasse 2.
3. 3. ava on vaba tagasivool paaki. Seda on vaja mõningate töövahenditega.
4. 4. ava on integreeritud elektripesa elektriliste valikuliste töövahendite juhtlülitite paketi tarvis.

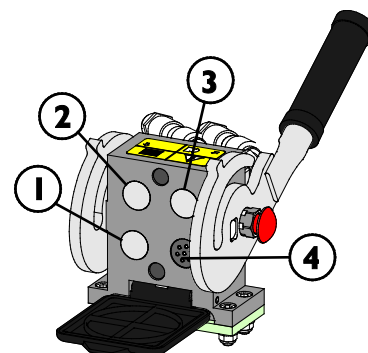

**HOIATUS!**

**Masina osade, kivide, mulla ja muu prahi eemalepaiskumise oht – Töövahendi ülekiirus võib põhjustada kehavigastusi või töövahendi ohtlikku liikumist.** Liigse kiiruse korral võib töövahend puruneda ja põhjustada ohuolukorra, paisata eemale objekte või põhjustada liigset müra ja vibratsiooni. Ärge kunagi ületage töövahendi maksimaalset lubatud hüdraulikavoolu. Vaadake õige hüdraulikavoolu kogus järele töövahendi kasutusjuhendist ja kasutage skeemi käesoleva kasutusjuhendi leheküljel 41.

## Hüdroüsteemi jääkrõhu vabastamine

Veenduge, et hüdraulikasüsteemis pole rõhku, mis võiks hooldamise ajal ohtu põhjustada.

Hüdraulikasüsteemi rõhu vabastamiseks:

1. Laske nool täielikult alla ja asetage töövahend kindlalt maapinnale
2. Lülitage laadur välja
3. Liigutage kõiki juhthoobasid, sealhulgas teleskooppoomi ja lisahüdraulika juhthooba, mõned korrad lõppasenditesse

Pidage meeles, et rõhu vabastamisel võib nool või töövahend liikuda. Liigutage hoobasid, kuni kogu liikumine on seiskunud.

## Täiendav lisahüdraulika kinnitus

Lisahüdraulika kinnitus on kahefunktsiooniline, kahe liitmikuga. Paar standardset hüdraulika kiirliitmikku asub laaduri tagaosas, mitmikühenduse all.

- Enne tavaliitmike ühendamist või lahtiühendamist vabastage hüdraulikarõhk, nagu kirjeldatud leheküljel 95.
- Tavaliitmike kinni- ja lahtiühendamiseks liigutage välisliitmiku otsas olevat kraed
- Pange tähele, et laaduri ja töövahendi värvilised korgid saab töö ajaks üksteise külge kinnitada, nii koguneb neisse vähem tolmu.
- Tavalisi kiirliitmikuid ühendades võib liitmikest tulla väheses koguses õli. Kandke kaitsekindaid ning hoidke lapp lähedal, et seadmed puhtad hoida.

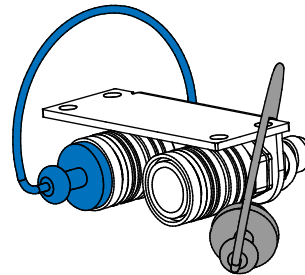

### **Hüdraulikaliitmiku kasutamiseks:**

Paigaldatud täiendavat väljundava juhitakse sama hoovaga nagu standardset lisahüdraulikat või 6 funktsiooniga juhtkangi nuppudega. Et valida, mida kasutada, vajutage lüliti armatuurilaulal:

### **Lüliti, mille abil saab valida, millist lisahüdraulika väljundit kasutatakse:**

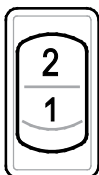

**Lüliti asendis 2:** Täiendav lisahüdraulika väljund

**Lüliti asendis 1:** Standardne lisahüdraulika väljund (mitmikliitmik laaduri esiosal)

Kiirliitmikud saab ühendada viisil, mis muudab juhthoova töö vastupidiseks. Iga kord, kui töövahendi laaduri külge ühendate, kontrollige selle juhitavust. Hoidke liitmikud puhtad ning kasutage kaitsekorke. Saate juhtida kas standardse mitmikliitmiku külge ühendatud hüdraulilist funktsiooni või täiendavasse väljundavasse ühendatud funktsiooni. Korruga kasutamine pole võimalik.

## Ühendusadapterid

Avant pakub ühendusadaptereid, et hõlbustada teatud töövahendite kasutamist. Vaadake iga töövahendi kasutusjuhendist, kas adapterit võib kasutada.

Mõlemad adapteri tüübid lukustatakse laaduri kiirkinnitusplaadi külge. Adapteritel on sarnane kiirliitmikusüsteem töövahendi lukustamiseks adapteri ja laaduri külge.

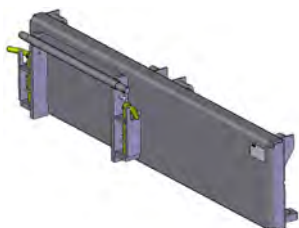

### Küljele kallutatavad adapterid A37097 ja A37166

Küljele kallutatav adapter on jäik adapterplaat, mis liigutab töövahendit 60 cm paremale või vasakule küljele, olenevalt mudelist. See on mõeldud parema külgsuunas ulatumise jaoks töövahendiga, mida kasutatakse maapinnal, nagu näiteks teeservade niidukid.



### Hüdrauliline küljele nihutuse adapter A37235

Hüdrauliline küljele nihutuse adapter võimaldab lihtsat, sujuvat töövahendi küljele kallutamist, mida juhitakse juhiistmelt. Konstruktsioon koosneb tugevatest liigjuhkutest, mida saab ka määrada.

Kui hüdrauliline töövahend paigaldatakse hüdraulilise küljkallutusadapteri külge, peab laadur olema varustatud lisavarustusse kuuluva lisahüdraulika väljundiga esiosas. Töövahendi voolikud kinnitatakse mitmikliitmiku külge ja küljele kallutatava adapteri voolikud lisavarustusse kuuluva väljundi külge.

Lisainfot küljele kallutatava adapteri saadavuse kohta küsige Avanti müüjalt.



### Kallutusadapter A34148 või A36505

Kallutusadapteriga saab töövahendit kallutada küljele, tänu millele on võimalik:

- vormida maastikku kopa või tasandajaga
- hoida tõstekahvliit loodis kallakutel sõitmise ajal
- laadida kaubaaluseid ebatasasel maapinnal
- tasandada pinnast ebatasasel maastikul

Kallutusadapter on mõeldud peamiselt mittehüdrauliliste töövahendite jaoks. Lisavarustusse kuuluva teise lisahüdraulika väljundiga esiosas on võimalik kasutada hüdraulilisi töövahendeid, nagu „neli ühes“ kopp, hüdraulilise küljkallutusega tõstekahvel, haarats ja tehismuru töövahend samaaegselt.



**Pöörlev adapter A424406**

Pöörlev adapter on mõeldud samasuguste tööde jaoks nagu kallutatav adapter. Täielikult pöörlev adapter võimaldab töövahendit täiesti ümber pöörata. Sellest võib olla abi tasandustöödel.

**HOIATUS!**

**Ümbermineku oht – Küljele kallutatav adapter vähendab oluliselt laaduri stabiilsust külgsuunas.** Kasutage kõiki adaptereid ettenähtud tööde jaoks, vastavalt iga töövahendi tootja kasutusjuhendile. Laaduri üldkasutuse jaoks eemaldage kõik adapterid. Adapterid vähendavad laaduri stabiilsust ja neid tohib kasutada ainult tasasel maapinnal.

**ETTEVAATUST!**

**Adapterplaadid vähendavad tõstevõimet - Ärge kasutage adaptereid raske koorma ega töövahendiga.** Adapterplaadid nihutavad töövahendi raskuskeskme laadurist veelgi kaugemale. See suurendab ümbermineku ohtu ning võib piirata raskete töövahendite kasutamist.

**TÄHELEPANU**

Ühendusadapterid on mõeldud konkreetse töövahendite jaoks, mida võib vastava adapteriga ohutult ja efektiivselt kasutada. Adapterid ei ole mõeldud üldkasutuse jaoks. Kõik adapterid tuleb laadurilt eemaldada, kui vastavat töövahendit enam ei kasutata.

**TÄHELEPANU**

Ärge kasutage klamberadaptereid, mis on mõeldud 200 seeria 1 töövahendite jaoks teistel laaduritel. 200 seeria 1 töövahendid pole mõeldud kasutamiseks teiste laadurimudelitega peale 200 seeria mudelite.

# Hoidmine, transport, sidumiskohad ja tõstmine

Enne laaduri transportimist või tõstmist:

- Paigaldage liigendraami lukustus, vt lk 107
- Laske nool alla



Lukustage alati raamilukustus enne laaduri transportimist või tõstmist. Lisaks ärge unustage eemaldada raamilukk ja testida laaduri juhtsüsteemi pärast transportimist.

## Sidumiskohad

Laadur tuleb kindlalt kinnitada näiteks haagisel transportimiseks. Kasutada tuleb kõiki nelja sidumiskohta. Kui töövahend on kinnitatud, tuleb see ka kinni siduda.

Standardvarustuses on 4 sidumiskohta:

- Kaks esiraamil, noole lähedal
- Kaks tagaraamil, vasturaskuse lähedal

**Sidumiskohad on laaduri esiosas:**



**Sidumiskohad on laaduri tagaosas:**



**Laaduri ettevalmistamine transportimiseks:**

1. Kinnitage alati koorem. Enne isegi lühikese transpordimaa läbimist veenduge, et kõik seadmed ja vahendid on kinni seotud.
  - Võib juhtuda, et töövahendidid on vaja kinni siduda eraldi.
2. Langetage nool täiesti alla.
3. Lukustage liigendraami lukustus.
4. Kasutage alati rihmasid või kette, mis on heas seisukorras ja lubatud koormakinnitusvahenditena kasutamiseks. Kontrollige kõiki konkse ja lukkusi.
5. Pidage silmas raskuse jaotumist laaduril. Vahel võib olla vajalik laadida esmalt laaduri tagaosas.
6. Kontrollige alati, et laadur oleks tasakaalustatud, kui koorem on küljel või esi-/tagaosas. Haagis ei tohi kunagi tekitada vertikaalset tõstejõudu pukseeriva sõiduki haagise kinnitusele.
7. Kontrollige, et kõik paneelid oleks paika lukustatud. Eemaldage süütevõti ja kõik lahtised esemed, mis võivad transportimise käigus ära tulla.
8. Kaaluge transpordikatte kasutamist, et kaitsta laadurit mustuse eest transportimise ajal. Vt allolevat pilti.

**Transpordikate**

Laaduri katmiseks transportimise ajal on saadaval transpordikate. Võtke ühendust Avanti edasimüüjaga.

**TÄHELEPANU**

Ärge kasutage suletud transpordi- ja veokatet pikka aega järjest, kuna see soodustab niiskuse kondenseerumist ja seetõttu ka korrosiooni. Püsivalt võib kasutada kergkatet.

**Transportimine haagisel**

Laaduri transportimise korral haagisel kontrollige, et koorma raskuskese oleks haagise esisillal. Laaduri nõuetekohaseks laadimiseks võib olla vajalik laadida laadur haagisele tagaosas eespool.

Töövahendita laaduri raskuskese on tagasillast veidi eespool. Arvestage töövahendi suurust ja kaalu ning võimalikke laadurile paigaldatud vasturaskusi. Kinnitage laadur ja selle töövahend alati haagise külge.

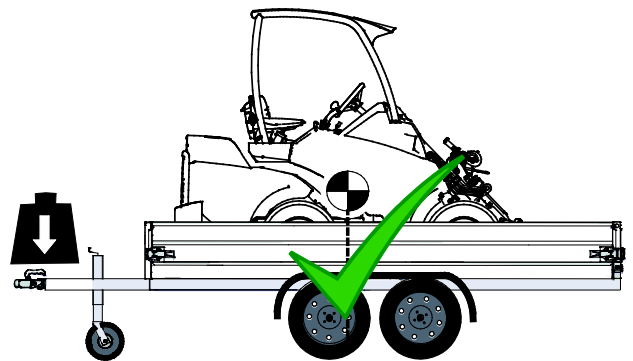
**OHT!**

**Vedava sõiduki juhitavuse kadumise oht – Ärge kunagi laadige laadurit nii, et veotiisel kerkib tõstejõu mõjul üles.**

Haagist ei tohi kunagi koormata selliselt, et raskuskese asub haagise silla taga. Kui haagis koormatakse selliselt, võib haagis põhjustada vedava sõiduki juhitavuse kadu.

Koormus vedava sõiduki haagise kinnitusele ei tohi kunagi olla negatiivne. Haagise kinnituse lahtiühendamisel võib veotiisel üles liikuda.

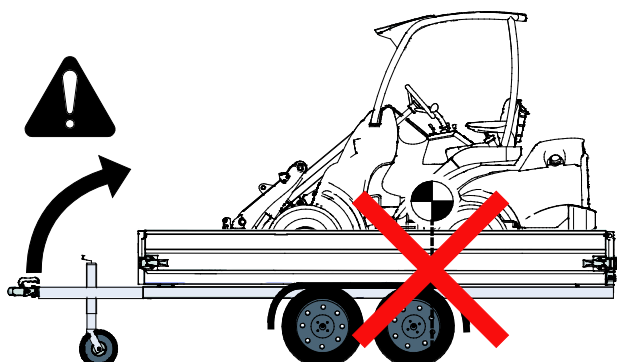

Haagise koorma hindamisel võtke arvesse kõiki täiendavaid lisaraskusi, töövahendeid ja muud varustust. Täiendavad vasturaskused, lisaks lisavarustusele ja seadmetele, võivad muuta laaduri raskemaks kui identifitseerimisplaadil märgitud. Ärge kunagi ületage haagise, vedava sõiduki jne maksimaalset lubatud masse.

Kontrollige alati vedava sõiduki maksimaalset lubatud veetiisli kaalu. Soovitatav on kaaluda veetiisli kaaludel. Laaduri asendi vähene muutumine haagisel võib muuta veetiisli koormuse liigseks või negatiivseks, mistõttu vedav sõiduk muutub ebastabiilseks. Kontrollige alati, et veetiisliil oleks mõõdukas koormus, vedava sõiduki juhendis märgitud piires.

## Sidumisvõimalused

### Valikuline lisavarustus sagedaseks haagisel transportimiseks

Kui laadurit transporditakse sageli haagisel, on saadaval valikulised allklambrid koorma hõlpsamaks kinnitamiseks.

### Allklamber A418623 paigaldatakse tagumisele pörkerauale või vastukaalule



### Allklamber A418623 paigaldatakse tagaraami küljele



Küljpaigalduse jaoks on tarvis kahte klambrit.

### Kinnitage allklamber rattarummu külge A423091

Paigaldatud rattarummule 5 poldiga:

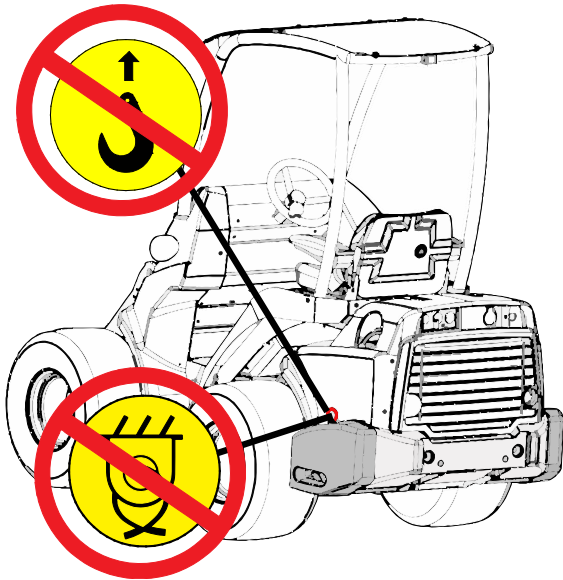

**OHT!**

**Laaduri liikumise või kukkumise oht – Ärge kunagi tõstke ega kinnitage laadurit vasturaskustest. Aasad täiendavate vasturaskuste küljes on mõeldud üksnes vasturaskuse paigaldamiseks või eemaldamiseks. Ärge kunagi püüdke tõsta laadurit vasturaskustest ega kasutage vasturaskusi sidumiskohtadena. Eemaldage alati aasad vasturaskustelt kohe pärast paigaldamise lõpetamist.**

## Hoiulepanek

Kui laadurit on vaja hoida õues, katke see kinni selleks mõeldud ilmastikukindla kattega (osa nr 65436).



Enne pikaajalist hoiulepanekut (üle 2 kuu) valmistage laadur ette, tagamaks laaduri pikka tööiga ja laitmatut talitlust.

- Enne hoiulepanemist on soovitatav lasta läbi viia regulaarne hooldus. Võtke ühendust Avanti volitatud hooldustöökajaga.
- Puhastage laadur hoolikalt.
- Kontrollige värvipinda ja vajadusel parandage kahjustused, vältimaks roostekahjustuste tekkimist.
- Määrige määrdepunkte ja õlitage silindrite kolvivardeid.
- Eemaldage laadurilt aku ja hoiustage see jahedas, õhutatud kohas. Laadige akut kord kuus.
- Võimalusel hoidke laadurit siseruumides. Ärge hoidke laadurit otsese päikesevalguse käes.
- Mootori pikaajalise hoiulepaneku kohta lugege mootori kasutusjuhendist.
- Täitke rehvid soovitatud rehvirõhuga.
- Täitke kütusepaak ja hüdraulikaõli paak maksimum-märgiseni.
- Katke kinni mootori väljalasketoru ava.

## Laaduri tõstmine

**ROPS turvakaarega laaduri tõstmine:** ROPS raamiga laaduri tõstmise korral kasutage nelja tõsteaasa, mis on heaks kiidetud tõstmise otstarbel kasutamiseks ja vähemalt 2000 mm (79 tolli) pikkused. Viige tõsterihmad ümber kõigi ROPS turvakaare postide. Tõstekomplekt A418706 sisaldab kõiki vajalikke osi ja üksikasjalikke juhiseid ROPS raamiga laaduri tõstmiseks.

Veenduge, et tõsteaasad ei saa liikuda ja et laadur ei kõigu tõstmise ajal. Viige tõsterihmad ümber kõigi ROPS turvakaare postide ning veenduge, et need ei ole kinni nt teravate nurkade küljes ning ei saa seetõttu kahjustada.

**Laaduri tõstmine kabiiniga LX/DLX:** Laaduri tõstmiseks kabiiniga LX või DLX tuleb paigaldada neli sobivat tüüpi tõsteaasa eelkeermestatud avadesse kabiini konstruktsioonis, mis asuvad kabiini katusel. Tõstke laadur üles, kasutades tõstekette ja konksusid. Tõstekomplekt A417352 sisaldab kõiki vajalikke osi ja üksikasjalikke juhiseid laaduri tõstmiseks kabiiniga LX/DLX.



**KABIIN L** Kui tõstate laadurit, mis on varustatud kabiiniga L, eemaldage enne tõstmist aknapaneelid (esi-, külje- ja tagaakna paneel).



**HOIATUS!**

**Laaduri mahakukkumise oht –** Laaduri tõstmisel kasutage sobivaid seadmeid ja järgige ohutusjuhiseid ning ohutut praktikat.

- Eemaldage laadurilt rasked töövahendid ja võimalikud lisaraskused.
- Laske nool alla.
- Paigaldage laadurile liigendraami lukustus.
- Järgige iga kabiinitüübi tõstekomplektide kasutusjuhendi juhiseid.
- Ärge kunagi tõstke laadurit, milles on inimesi.

Tõstke laadurit võimalikult sujuvalt ning ärge laske sell kukkuda ega kõikuda.

Järgmisel pildil on näidatud ROPS raamiga laaduri tõstmine nelja tõsteaasa abil:

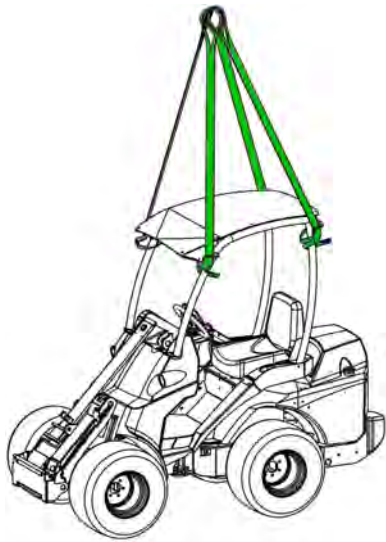

**HOIATUS!**

**Laaduri kukkumise oht – Ärge kunagi püüdke tõsta laadurit vasturaskustest ega kasutage vasturaskusi sidumiskohtadena.**

Aasad täiendavate vasturaskuste küljes on mõeldud üksnes küljeraskuste paigaldamiseks või eemaldamiseks. Eemaldage aasad vasturaskustelt, et takistada nende kasutamist.

### **Pukseerimine (masina äratoomine)**

Laadurit ei saa pukseerida. See on varustatud hüdrostaatilise ülekandega ja hüdraulilise parkimispiduriga, mida saab vabastada ainult siis, kui mootor töötab ja hüdraulikasüsteemis on piisvalt rõhku. Kui tekib tehniline rike ja mootorit ei saa käivitada või see ei käivitu, tuleb laadur eemale vedada teise masinaga või tõsta nt kahveltõstukiga ja transportida hooldustöökotta.

# Parandus ja hooldus



**OHT!**

**Vigastuste oht – Kui laadur on kahjustatud või kehvasti hooldatud, võib see tekitada või suurendada õnnetuste ohtu.**

Laaduri pika tööea tagamiseks on oluline hoida seda heas korras. Selles peatükid loetletud hooldustoiminguid võivad teha väljaõppinud või kogenud kasutajad. Kui te pole kindel, kuidas mõnd hooldustoimingut teha, küsige enne hooldustööde alustamist hooldustöökojast lisainfot.

Kui hooldusgraafikut ei järgita ning tehakse parandustöid, mida pole selle kasutusjuhendi tabelis märgitud, ei pruugi garantii katta laadurile tekkinud kahjustusi.

Varuosi saab tellida Avanti müüjalt või volitatud hooldustöökojast. Küsimuste korral või info saamiseks võtke ühendust kohaliku Avanti teeninduse või edasimüüjaga.

## Ohutusnõuded



**HOIATUS!**

**Hooldus- või remonditööde tegemisel järgige alati peamisi ohutusprotseduure ning pidage meeles järgmisi juhiseid:**

1. Enne hooldus- või remonditööde alustamist lülitage laadur välja ja laske sel jahtuda.
  2. Aktiveerige parkimispidur.
  3. Lülitage aku massilüliti sisse (asend VÄLJAS):
  4. Hoidke nool langetatud asendis. Noole all töötades paigaldage ja kinnitage hooldustugi noole silindrile.
  5. Kui masinat on vaja tõsta nt rehvide vahetamiseks, paigaldage raamilukustus.
  6. Enne elektrisüsteemi või aku kallal töötamist ühendage aku lahti.
- Varuosade hankimiseks või lisainfo saamiseks hooldusprotseduuri kohta võtke ühendust Avanti edasimüüjaga või Avanti hooldustöökojaga.



**HOIATUS!**

**Põletuste, sisselõikamise ning õli või mustuse väljapaiskumise oht – Kasutage kõikide hooldustoimingute tegemisel kaitseprille.**

Kandke alati kaitsekindaid, kaitseprille ja kaitserõivastust. Kuumad pinnad ja teravad servad võivad põhjustada vigastusi. Ka õli ja määrdetahvli sattumine võib nahka kahjustada, seepärast peske pärast kokkupuudet õliga käed põhjalikult puhtaks.





**OHT!**

**Lekkinud kõrgsurvevedelik võib tungida läbi naha ja põhjustada tõsiseid vigastusi – Ärge kunagi puutuge rõhu all olevaid komponente.**

Enne hüdraulikakomponentide käsitlemist veenduge, et töövahendi ja laaduri hüdraulikasüsteemist on kogu rõhk välja lastud. Kinnitust pingutades või lahti keerates ärge pange oma kätt kinnituse lähedale, ning ärge kunagi kasutage lekete otsimiseks käsi. Kui kahtlustate leket, pange arvatava lekkekoha alla papitükk.

Pöörduge kohe arsti poole, kui hüdraulikavedelik on tunginud läbi naha või kui seda kahtlustate. Kohene arstiabi on oluline, et minimeerida võimalikke tõsiseid vigastusi, mida põhjustab läbi naha tunginud õli. Algne vigastus võib olla vaevunähtav, kuid mõne tunniga võib sellest tekkida tõsine vigastus.

**HOIATUS!**

**Lekkivast hüdraulikaõlist tingitud vigastuste ja põletuste oht – Ärge kunagi kasutage laadurit ega töövahendeid, kui esineb hüdraulikasüsteemi lekkeid.**

Kontrollige hüdraulikavoolikuid ja -komponente ainult siis, kui laadur on ohutult seisatud ja hüdraulikasüsteemi rõhk vabastatud. Kõrvaldage kõik lekked kohe peale avastamist, sest väike leke võib kiiresti muutuda suureks. Lekkiv hüdraulikavedelik võib põhjustada raskeid kehavigastusi ning kahjustab ka keskkonda. Kuum hüdraulikaõli võib põhjustada tõsiseid põletusi.

Kontrollige hüdraulikavoolikuid mõrade ja kulumise suhtes. Jälgige voolikute kulumist ja peatage laadur, kui mõne vooliku pinnakate on kulunud. Kui leiate lekkekoha, tuleb lekkiv voolik vm osa välja vahetada.

Ka hüdraulikaõli korduv või pikaajaline kokkupuude nahaga võib nahka kahjustada, seepärast peske pärast kokkupuudet õliga käed põhjalikult puhtaks.

**HOIATUS!**

**Koorma kukkumine - Muljumisoht.** Enne laadurinoole alla minekut toestage laadurinoole alati kaasasoleva hooldustoega. Enne laaduri parandamist või hooldamist eemaldage laaduri küljest koorem ja töövahendid.

**HOIATUS!**

**Liikuvate osadega kokkupuutumise oht – Lülitage alati mootor välja enne mootoriruumi avamist.** Mootori jahutusventilaator, generaatoririhm ja rihmarattad liiguvad suurel kiirusel, kui mootor töötab. Ärge kunagi avage mootorikapotti, sellal kui mootor töötab.

**HOIATUS!**

**Põletuste oht – Laske laaduril jahtuda enne katete avamist.** Elektri- ja hüdraulikasüsteemi osad võivad kasutamise ajal äärmiselt kuumaks minna.

Hoiatussilt asub nähtaval kohal tagumise katte all. Kuumad piirkonnad on hüdraulikasüsteemi komponendid ning mootori ja heitgaasisüsteemi pinnad.

**Hoidke keskkonda**

Seadmes olevad vedelikud on keskkonnale kahjulikud. Ärge kunagi laske vedelikel keskkonda sattuda.

Koguge jääkõli jm vedelikud kokku ning viige jäätmejaama. Muude osade ringlussevõtu või äraviskamise kohta küsige kohalikust omavalitsusest või jäätmejaamast.

**HOIATUS!**

**Kuumast jahutusvedelikust tingitud põletuste oht – Ärge kunagi avage radiaatorit ega mahutit.** Ärge kunagi avage rõhu all olevat jahutusvedeliku mahutit, kui mootor on kuum. Kuum jahutusvedelik võib välja paiskuda, põhjustades tõsiseid põletusi. Enne avamist laske mootoril täielikult jahtuda.

**Laadurid, mis on varustatud sujuva sõitmise süsteemiga:****HOIATUS!**

**Hüdraulikaõli purskumise oht – Isoleerige hüdraulikasüsteemi akumulaator enne hooldamist.** Kui laadur on varustatud sujuva sõitmise funktsiooniga, on noole hüdraulikakontuuri paigaldatud rõhuakumulaator. Ärge ühendage lahti ühtegi hüdraulikasüsteemi komponenti, enne kui akumulaator on kontuurist isoleeritud ja jääkrõhk on välja lastud.

## Hooldustoe ja raamilukustuse paigaldamine

### *Noole hooldustoe paigaldamine:*

Noole tõstesilindri punane hooldustugi asub noole tipu all, töövahendi kinnitusplaadi taga.

Selleks, et nool püsiks hooldustoimingute ajal ülasendis, paigaldage noole tõstesilindri kolvivarre külge hooldustugi. Fikseerige hooldustugi, lukustades selle toel oleva pika kruvi abil kolvivarre külge.

### **Hooldustugi paikneb noole tipus**

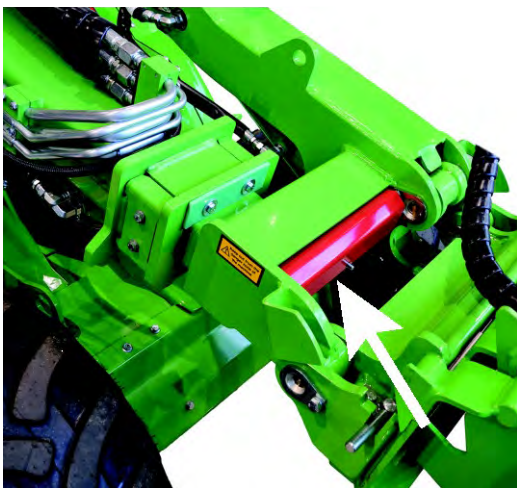

### **Hooldustugi paigaldatud**



### *Raamilukustus:*

Punast raamilukustusvarrast hoitakse juhikabiini all.



See lukustusvarras on mõeldud liigendraami lukustamiseks, et laaduri raam püsiks nt tõstmise või transportimise ajal otse.

Raamilukustuse lati avad asuvad laaduri vasakul küljel, astme all.

1. Lükake lati konksukujuline ots läbi laaduri tagaraamis oleva ava.
2. Keerake latt eesimise ava poole. Teine ots peaks püsima kinni tagaraamis olevas avas.
3. Joondage lati auguga ots ja raamid, keerates rooli. Seda saab teha ilma laadurit käivitamata.
4. Kui joondus on valmis, lükake latt asendisse ning lukustage splindiga.



## Igapäevase ülevaatuse ja regulaarse hoolduse graafik

Laadurit tuleb hooldada, et hoida seda heas ja ohutus seisukorras. Kasutusejuhendi käesolevas jaotises on toodud laaduri ja selle mootori hooldus- ja paranduskohad ning -vahemikud. Järgnevatel lehekülgedel on nummerdatud järjestuses täpsemad juhised iga parandustoimingu kohta.

Käesolevas kasutusjuhendis on nõutav hooldus jaotatud järgmisteks osadeks:

1. Igapäevane hooldus, mida saavad teha kõik laaduri kasutajad ilma eriseadmeteta või väljaõppeta. Tööriiti osana kontrollige laaduri ja selle seadmete seisukorda enne laaduri käivitamist. Kõrvaldage tuvastatud probleemid,
2. Laaduri ja mootori regulaarne hooldus, mis võib nõuda spetsiaalseid seadmeid ja väljaõpet. Hooldusgraafik nõuab laaduri põhjalikumat ülevaatuset lisaks igapäevasele ülevaatussele.

Mõned regulaarsed hooldustoimingud on mõeldud professionaalsete hooldustehnikute poolt tegemiseks. Need hooldustoimingud on vastavalt tähistatud hooldusgraafiku tabelis ning iga hooldustoimingu juhistes. Volitatud Avanti hooldustöökodadel on olemas vajalikud eritööriistad ja seadmed.

Kõiki hooldus- ja remonditöid tuleb teha väljalülitatud mootoriga, v.a need kontrollid, mis on mõeldud spetsiaalselt töötava mootoriga läbiviimiseks.

Järgige soovitatud hooldusgraafikut. Dokumenteerige teostatud hooldustööd. Võtke ühendust Avanti volitatud hooldustöökojaga, kui teil on küsimusi hooldustoimingute osas või kui vajate varuosi.

### **TÄHELEPANU**

Hoidke laadurit heas seisukorras. Tehke alati igapäevased hooldustoimingud ja järgige hooldusgraafikut. Puudulik hooldus võib oluliselt ja kiiresti vähendada laaduri tööiga ning tekitada turvalisusega seotud ohtusid.

## Esimene hooldus 50 töötunni järel

### **TÄHELEPANU**

**Ärge unustage läbi viia esimest hooldust 50 töötunni järel.** Esimene hooldus on väga oluline hüdraulikasüsteemi talitluse ja vastupidavuse tagamiseks. Kõik hüdraulikasüsteemi komponendid töötatakse sisse esimese 50 töötunni jooksul, mille tagajärjel koguneb hüdraulikaõlis ja filtrites esmase kulumise jääkprodukte. Kui esimest hooldust ei tehta õigeaegselt, võivad hüdraulikapumbad, mootorid ja ventiilid parandamatult kuluda. Garantii ei kata tegemata hooldusest tingitud kahjustusi. Esimene hooldus hõlmab ka toiminguid, mis on muul moel olulised laaduri ohutuse ja töökindluse tagamiseks.

### **TÄHELEPANU**

Märkige üles teostatud regulaarne hooldus käesoleva kasutusjuhendi leheküljel 138. Kõik regulaarsed hooldustoimingud tuleb üles märkida ja allkirjastada tabelis hoolduse läbi viinud hooldustehniku poolt. Kahjustused või kulumine, mis on tingitud puudulikust hooldusest, pole kaetud garantiiga.

## Igapäevane hooldus ja ülevaatus

- Enne iga töökorra algust tehke ring ümber laaduri ja kontrollige see üle. Tehke allpool loetletud toimingud iga päev enne laaduri kasutamise alustamist ning iga 10 töötunni järel.
- Kontrollige vähemalt järgmiseid loetletud punkte. ärge kasutage laadurit, kui märkate mõne loetletud osa või muude laaduri osade juures probleeme. Vt järgmistelt lehekülgedelt kõikide allpool loetletud hooldustoimingute üksikasjalikku kirjeldust.
- Seadistage iste ja peeglid (kui on olemas) nii, et saate võtta mugava tööasendi ning teil on juhiistmelt takistamatu vaateväli. Kontrollige, et aknad ja peeglid oleks puhtad.
- Kontrollige, kas kõik laaduri juhtelemendid töötavad korralikult.
- Kontrollige tööpiirkonda. Vajaduse korral eemaldage või tähistage takistused, mis võivad ohustada turvalisust või laaduri stabiilsust.

	Igapäevased ja iganädalased ülevaatused	Kontrollige enne iga töövahetuse algust	Kontrollige kord nädalas
<b>1</b>	Lisage kütust	■	■
<b>2</b>	Kontrollige laaduri, selle seadmete ja ohutussiltide üldist seisukorda	●	●
<b>3</b>	Puhastage laadur	■	●
<b>4</b>	Lisage määret määrimispunktidesse	■	●
<b>5</b>	Kontrollige noolt, tappe ja muid metallstruktuure visuaalselt	●	●
<b>6</b>	Kontrollige poltide, mutrite ja liitmike pingutust	●	●
<b>7</b>	Kontrollige rattaid	●	●
<b>8</b>	Kontrollige töövahendit ja kiirkinnitusplaati	●	●
<b>9</b>	Kontrollige hüdraulikaõli taset	■	●
<b>10</b>	Kontrollige mootori õlitaset	■	●
<b>11</b>	Kontrollige mootori jahutusvedeliku taset	■	●
<b>12</b>	Kontrollige veeseparaatorit	■	●
<b>13</b>	Kontrollige mootori õhufiltri elementi	■	●
<b>14</b>	Kontrollige akut ja elektrijuhtmeid	●	●
<b>15</b>	Kontrollige kabiini õhufiltrit	■	●
<b>16</b>	Testige noole liikumist	●	●
<b>17</b>	Testige juht- ja roolisüsteemi	●	●
<b>18</b>	Testige parkimispidurit	■	●

- Hooldustoiming
- Kui vaja

## Regulaarne hooldus

Lisaks igapäevastele ja iganädalastele hooldustoimingutele tuleb regulaarselt läbi viia järgmised hooldusprotseduurid.

	Regulaarse hoolduse graafik	Esimese 50 töötundi järel	400 töötundi järel või kord aastas (olenevalt sellest, kumb saab enne täis)
1	Vahetage mootori õhufilter	■	●
2	Vahetage mootoriõli	●	●
3	Vahetage mootori õlifilter	●	●
4	Vahetage hüdraulikaõli	●	●
5	Kontrollige hüdraulikaõli filtreid	●	●
6	Puhastage või vahetage välja hüdroõlipaagi tuuluti	●	●
7	Vahetage kütusefiltrid välja	-	●
8	Kontrollige kütusevoolikuid	●	●
9	Puhastage kütusepaak	-	●
10	Kontrollige akut ja selle juhtmeid, paigaldust, seisukorda ja laadimismahtu	●	●
11	Kontrollige elektrijuhtmeid, releesid ja muid elektrilisi komponente*	●	●
12	Kontrollige hüdrovoolikuid, liitmikke ja muid hüdraulikakomponente	●	●
13	Mõõtke lisatarvikute ja noole hüdraulikasüsteemi rõhku, vajadusel reguleerige*	●	●
14	Mõõtke muutuva töömahuga pumba laadimisrõhku*	●	●
15	Mõõtke võimsuse reguleerimisventiili, vajadusel reguleerige*	●	●
16	Kontrollige ja reguleerige teleskoopoomi liugplaate, vajadusel vahetage välja*	●	●
17	Kontrollige ajamimootorite kinnitust ja talitlust*	●	●
18	Testige ja kontrollige mootorit vibratsiooni, müra ja laitmatu talitluse suhtes*	■	●
19	Kontrollige turvakaart, istet, turvavööd, tagurdussignaali ning paigaldatud lampe ja helkureid	■	●
20	Testige lisaseadmete talitlust (kabiin, noole ujumine, ristlukustus, libisemisvastane ventiil ja muud laadurile paigaldatud seadmed)	●	●
21	Hooldage hüdraulilise töövahendi lukustussüsteemi*	●	●
22	Kontrollige keskliigendit	●	●
23	Vahetage kabiini õhufilter	■	■

\*Tärniga tähistatud hooldustoimingud on mõeldud tegemiseks ainult professionaalsete hooldustehnikute poolt.

### TÄHELEPANU

Mootori kasutusjuhendis on täiendav info mootori hoolduse kohta. Kasutage ainult spetsifikatsioonidele vastavaid varuosi ja õlisid. Kui leiate vastuolulist infot, tuleb järgida laaduri kasutusjuhendi infot.

## Igapäevase ja regulaarse hoolduse protseduurid

### I. Kütuse lisamine

Kontrollige kütusetaset ja vajaduse korral täitke kütusepaak. Soovitav on kütust lisada enne, kui kütusepaak täielikult tühjeneb, ning hoida kütusepaak täis, et vältida niiskuse kondenseerumist kütusepaagis.

Lisage diiselmootorit, mis vastab lk 38 toodud standarditele. Kasutage ainult puhas kütust ja olge laadurile kütust lisades hoolikas, et kütusepaaki ei satuks mustust ega vett. Muud tüüpi kütuste kasutamise korral ei vasta mootor heitkoguste normidele.

#### **Etapp V ja Tier 4 laadurid**

Kasutage ainult ULSD-kütust laaduritel, kui kasutuspiirkonnas kehtib etapp V või Tier 4 heitkoguste normile vastavuse nõue.

**ULTRA LOW SULFUR  
DIESEL FUEL ONLY**

AA17275

### Kasutage ainult puhas kütust

Ärge kasutage diiselmootorit ega diisli ja vee segu, kuna see põhjustab tõsiseid mootorikahjustusi. Puhas kütus aitab vältida kütusepihustite ummistumist.

Pühkige mahaloksunud kütus kohe ära. Vältige kütuse mahaloksumist, kasutades sobivaid vahendeid.

Ärge kunagi hoidke kütust galvaniseeritud (s.t tsingiga kaetud) kanistrites. Diiselmootorit ja galvaniseeritud pinnakate reageerivad omavahel keemiliselt, mille tagajärjeks on koorumine, mistõttu filtrid kiiresti ummistuvad või tekivad kütusepumba ja/või pihusti rikked.

### **Tulekahju või plahvatuse oht - Käsitsege kütust ettevaatlikult**



- Enne kütuse lisamist seisake alati mootor ja laske sellel maha jahtuda.
- Lisage kütust ainult hea õhuvahetusega ruumis.
- Kasutage ainult diiselmootorit, mis on kirjeldatud lk 38.
- Ärge täitke kütusepaaki liigselt. Jätke kütusepaagi kaelast allapoole vähemalt 50 mm vaba ruumi, et kütust maha ei loksuks.
- Kütust lisades vältige kütuse maha loksumist. Tulekahjuohtu vältimiseks pühkige kogu mahaloksunud kütus kohe ära.
- Hoidke kütust eemal süüteallikatest. Ärge suitsetage kütuse lisamise ajal!

### **TÄHELEPANU**

Kasutage ainult puhas kütust ja olge laadurile kütust lisades hoolikas, et kütusepaaki ei satuks mustust ega vett. Enne kütusepaagi avamist puhastage kütusepaagi kork ja selle ümbrus. Hoidke kütust alati nõuetekohases mahutis. Kütuse hulgas olev vesi võib mootori sissepritsesüsteemi tõsiselt kahjustada.

### **Kui kütus saab otsa:**

Lisage soovitud tüüpi diiselmootorit puhtast mahutist. Keerake laaduri süütevõtti asendisse ON, kuid ärge käivitage. Laske elektripumbal kütust ringi ajada mõned minutid enne käivitamist.

Kui kütus hakkab otsa saama ja sõidate laaduriga kallakul, võib laadur välja surra, kuna kütusevool mootoris võib ajutiselt katkeda. Lisage kütust, et vältida seiskumist ebatasasel pinnal.

## **2. Kontrollige laaduri üldist seisukorda**

- Kontrollige, kas kõik ohutussildid on omal kohal ja loetavad.
  - Ärge kunagi kasutage laadurit, kui ohutuskleebised on kahjustatud või puuduvad. Enne laaduri kasutamist asendage puuduvad või kahjustatud ohutuskleebised.
- Kontrollige laadurit ja maapinda lekete suhtes. Samuti kontrollige maapinda/põrandapinda, et tuvastada märke leketest.
  - Ärge kunagi kasutage laadurit ega selle töövahendeid, kui märkate lekkeid. Kõrvaldage lekked enne kasutamist.
- Kontrollige turvakaare, turvavöö, lampide jm ohutusseadmete seisukorda:
  - Turvakaar (ROPS) ja turvakatus (FOPS) peavad olema paigaldatud. Kaitsekonstruktsioonidel ei tohi olla nähtavaid kahjustusi ega deformatsioone. Pärast õnnetust tuleb kaitsekonstruktsioonid uute vastu välja vahetada.
  - Veenduge, et kõik valgustusseadmed ja reflektorid töötavad ja on puhtad
  - Kontrollige tagurdussignaali talitlust (kui on paigaldatud).
- Enne käesolevas peatükis kirjeldatud ülejäänud igapäevaste hooldustoimingutega jätkamist kontrollige, kas laadurit tuleb puhastada. Kahjustatud osad või defektid ei pruugi olla nähtavad, kui laadur on must.
- Kontrollige metalloosi kahjustuste või rooste suhtes.
  - Ärge kasutage laadurit, kui märkate kahjustatud, paindunud, korrodeerunud või deformeerunud metalloosi. Vajadusel võtke hooldamiseks ühendust Avanti volitatud hooldustöökojaga.
  - Pärast laaduri puhastamist kontrollige laaduri seisukorda. Lisateavet metallkonstruktsioonide, poltide ja liitmike kontrollimise kohta vt jaotisest, mis algab lk 114.

## **3. Puhastage laadur**

Laaduri puhtana hoidmine ei ole oluline üksnes selle hea välimuse tagamiseks. Määratud masin kuumeneb rohkem ning selle õhufiltrisse ja radiaatoritesse koguneb rohkem mustust, mis võib mootori või hüdraulikasüsteemi komponentide tööiga lühendada. Hoidke mootori ümbrus puhas, et vältida mootori ülekuumenemist.

Kõik pinnad, nii värvitud kui ka värvimata, püsivad paremas korras, kui neid regulaarselt puhastada. Mustad pinnad võivad soodustada kiiret korrosiooni tekkimist.

Veenduge, et kõik lambid on puhtad ja töötavad.

### **Hoidke astmed puhtad**

Hoidke laaduri astmed, põrand ja pedaalid alati puhtad. Kui astmete või põranda libisemisvastased pinnad on kahjustatud, vahetage need uute vastu välja.

### **A. Puhastage laadur väljastpoolt**

Puhastage laaduri välispinnad veevooliku ja õrna puhastusvahendiga.

Võite kasutada survepesurit laaduri välispindade puhastamiseks. Kasutage madalat survet ja peske survepesuriga ainult välispindasid. Kahjustuste vältimiseks ärge pihustage vett hüdrauliliste komponentide, laaduri juhtelementide, elektriliste osade, operaatori ala, kleebiste ega radiaatorite peale. Ärge kunagi kasutage survepesurit laaduri sisemiste osade puhastamiseks.

Lisaks peske hüdraulikasüsteemi komponente (voolikud, silindrid), väliseid elektrikomponente, silte ja radiaatoreid ettevaatlikult, ärge kunagi kasutage survepesurit.

Pühkige hüdraulika kiirliitmikud ja õlipaagi kate lapiga üle.

Puhastage perioodiliselt ka eesmise hüdraulikamootorite vahelist ala, eemaldades kattepaneeli laaduri esiosas.

Pärast laaduri puhastamist väljastpoolt määrige kõiki määrdepunkte.

### **B. Puhastage laadur seestpoolt**

Puhastage kabiini ja salongi sobiva õrnatoimelise pesuaine ja puhastusvahenditega. Hoidke kabiin ja juhiiste puhtad, vähendamaks tolmuga kokkupuutumist.



### **C. Puhastage mootoriruum**

Kontrollige ja puhastage mootori jahutusosalad, õhuvõtuavad ning välispinnad. Tolm, hein ja muu süttiv materjal mootoril ja selle ümbruses põhjustab tulekahjuohtu.

Puhastage mootoriruum suruõhu ja veega. Vältige alati pritsimist õhu sissevõtuavale või õhufiltrile. Pühkige mootori hüdraulikapumpasid hoolikalt lapiga.

Ärge kunagi pritsige mootoriruumi survepesuriga. Ärge valage mootorile vett.

Vajaduse korral kasutage pintslit või svammi, et puhastada suuremaid pindu tagaraamil. Loputage radiaatoreid ettevaatlikult veevooliku abil. Ärge hõõruge ega harjake radiaatoreid, vältimaks kahjustusi.

#### **Hooldusluuk laaduri põhjal**

Laaduri põhjal on hooldusluuk, mis aitab puhastada tagaraami. Enne mootoriruumi puhastamist eemaldage kahe poldiga kinnitatud hooldusluuk, et eemaldada mustus tagaraamilt. Paigaldage katteplaat pärast puhastamist tagasi, et kaitsta laaduri sisemisi komponente.

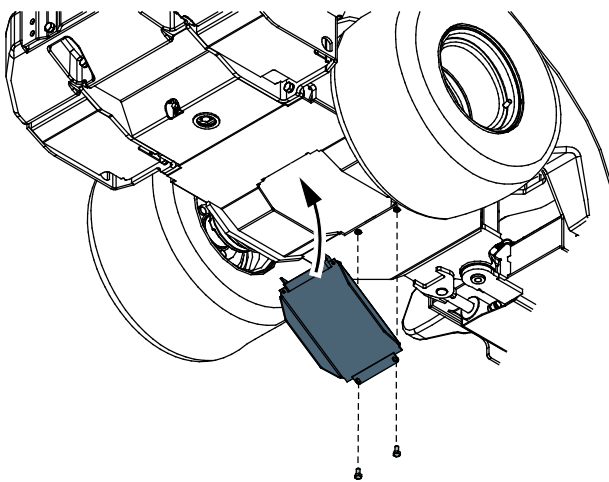

#### **Jahutussüsteemi puhastamine**

Laaduril on kaks jahutusventilaatorit:

- Hüdraulikaõli jahuti
- Mootori jahuti

Hoidke mõlemad jahutid puhtana, tagamaks laaduri tõrgeteta tööd ja pikka tööiga.

Kui kasutate laadurit tolmustes tingimustes, puhastage jahutusventilaatoreid ja pealispinda sagedamini:

#### **TÄHELEPANU**

Laaduril on hüdraulikaõli jahuti, mis asub laaduri paremal küljel, laaduri juhtelementide juures. Puhastage hüdraulikaõli jahutit suruõhuga kindlasti iga kord, kui laadurit hooldate, ning veelgi sagedamini, kui laadurit kasutatakse tolmustes tingimustes.

#### **TÄHELEPANU**

Mahajahtumine on oluline. Ülekuumenemise vältimiseks hoidke mootori välispinnad (kate, jahutuslabad) puhtad. Ärge pritsige vett kaablikimbule ega ühelegi elektriosale.

### **4. Lisage määret määrimispunktidesse**

#### **TÄHELEPANU**

Liigendkohtade määrimine on vajalik liigendite kulumise vältimiseks. Ebapiisav määrimine võib lühikese ajaga põhjustada olulisi kahjustusi keskliigendis ja noole liigendites.

Järgnev tabel ja joonised näitavad määrdeniplite asukohta. Kontrollige määrimispunkte enne iga töövahetuse algust.

Kontrollige, et kõik ühenduskohad oleks määritud ja puhtad. Nõutav määrimisintervall on suuresti töötingimustest. Määrimise vajadust tuleb kontrollida vähemalt iga 10 töötunni järel. Lisage määret, kui liigendid on mustaks saanud. Tuleb tagada liigendite piisav määrimine. Ebapiisav määre põhjustab ühenduskohade kiiret kulumist.

Kasutage universaalset masinamääret. Niplite määrimisel on tarvis määre pealekandmiseks määredepüstolit. Kõik määrdeniplid on standardsed R1/8" niplid. Vahetage välja kahjustatud niplid.

Puhastage nipli ots enne määrimist ja lisage korraka vaid väike määrdekogus. Uus määre surub mustuse ühenduskohadest välja. Pühkige liigne määre lapiga ära.

Määrdepunktid on loetletud järgnevas tabelis.

Viide		Punktide arv	
A	1.	Keskliigend Laaduri vasak külg	2
	2.	Roolisilinder Roolisilindri mõlemad otsad, keskliigendi juures	2
B	3.	Noole tapp Noole tapi mõlemad otsad	2
	4.	Tõstesilinder	2
	5.	Tasandussilinder Kui on paigaldatud. Alumine ots ligipääsetav esikatte alt.	2
C	6.	Teleskooppoom Määrige, kui nool on täielikult sisse tõmmatud	2
D	7.	Kallutussilinder	2
	8.	Töövahendi kinnitusplaat Tapid ja kallutusmehhanism	5

**A. Keskliigend ja roolisilinder**

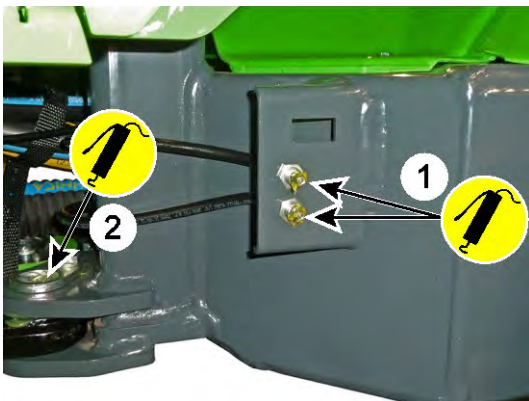

**B. Esiraam**

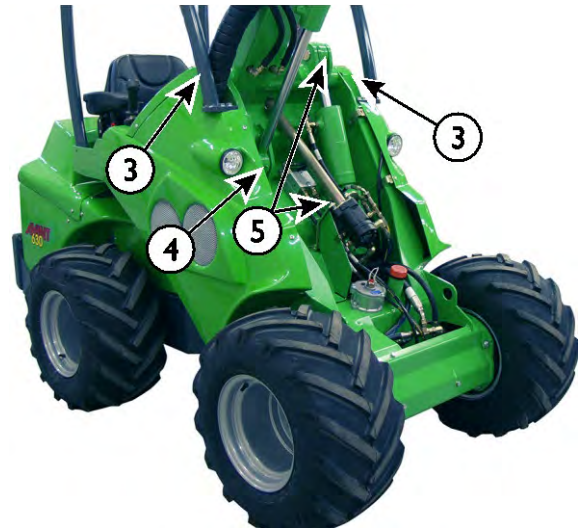

**C. Teleskooppoom**



**D. Kinnitusplaat**

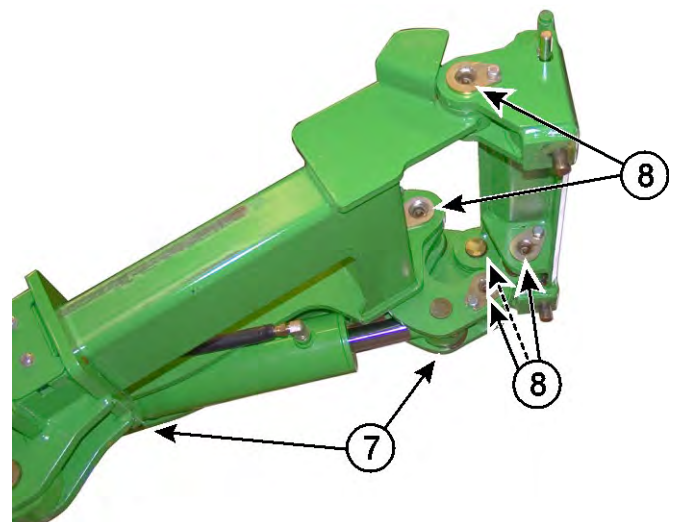

## 5. Kontrollige noolt, tappe ja muid metallstruktuure visuaalselt

Kontrollige laaduri konstruktsioone visuaalselt. Ärge kasutage laadurit, kui tuvastate silmnähtavaid kahjustusi, paindumise, mõrade või deformeerumise märke. Samuti kontrollige, kas esineb tugevat roostet.

- Kõik tapid peavad olema heas seisukorras ja paika kinnitatud.

Kontrollige, et kõik tapid poleks kulunud ja liigendites poleks liigset lõtku. Kulunud tihvtid põhjustavad liigendite kulumist ja rikkeid, üksnes väike lõtk on aktsepteeritav.

- Teleskooppoomil on liugplaadid, mis kuluvad kasutamise käigus. Noole teleskoobi sisemine osa ei tohi selle käsitsi käitamisel oluliselt liikuda. Kui liugplaate on tarvis reguleerida või vahetada, vt lk 127.
- Kontrollige roolisilindrit, selle tappe, hüdraulikalitmitikke ja klambreid, mis ühendavad silindrit esi- ja tagaraamiga.



**Koorma kukkumise oht – kontrollige kõiki tappe.**  
Kontrollige kõikide tappide lukustuskrusid. Samuti kontrollige tappi, mis kinnitab noolt esiraami külge. Kui mõni neist on lahti tulnud, kasutage keermeliimi ja pingutage.



**Tõsiste vigastuste oht – Lõpetage laaduri kasutamine ja võtke ühendust Avanti volitatud hooldustöökajaga.**  
Valesti tehtud parandus või valed parandusviisid ja -materjalid võivad põhjustada ohtlikke rikkeid või laadurit veelgi enam kahjustada.



Kahjustatud või modifitseeritud ohutusseadised ei kaitse samamoodi kui originaalseadised. Kui masina ROPS turvakaar või FOPS turvakatus saab viga, tuleb masin viia Avanti hooldustöökotta ülevaatamiseks. ROPS turvakaart ega FOPS turvakatust ei tohi ise parandada.

## 6. Kontrollige poltide, mutrite ja liitmike pingutust

Kontrollige regulaarselt, kas poldid, mutrid ja hüdraulikalitmitikud on kinni. Kontrollige nähtaval olevaid polte ja hüdraulikalitmitikke iga päev. Kontrollige polte ja liitmikke põhjalikumalt regulaarse hoolduse käigus. Ärge käivitage laadurit, kui mõni polt, tapp või hüdraulikalitmitik on lahti tulnud, kahjustatud või puudub.

### **Kontrollige tappe**

Kontrollige tappe ja lukustuskruside pingutust, mis lukustuvad tappe:

- tihvtid, mis ühendavad liigendraame
- tihvtid, mis ühendavad roolisilindrit
- tihvt, mis kinnitab noolt esiraami külge.
- kõik noole ja selle silindrite tihvtid

Kui mõni tapi lukustuskrugi on lahti, kandke peale keermeliimi ja pingutage polti.



**Koorma kukkumise oht – kontrollige kõiki tappe.**  
Kontrollige kõikide tappide lukustuskrusid. Samuti kontrollige tappi, mis kinnitab noolt esiraami külge. Kui mõni neist on lahti tulnud, kasutage keermeliimi ja pingutage.

**Kontrollige rattamutreid**

Kontrollige rattamutrite pingutust momentvõtme abil. Rattamutrid tuleb pingutada pöördemomendiga 225 - 275 Nm. Rattad ja mutrid lõdveneivad esimeste töötundide ajal, kontrollige pingutust 5 töötundi järel.

**TÄHELEPANU**

Pärast 5 töötundi pingutage rattamutreid. Kontrollige rattamutrite pinguldatust regulaarselt.

**Muud poldid ja mutrid**

Laaduri poldid ja mutrid on standardse meetermõõdustiku süsteemiga. Kui on vajalik poldi või mutri väljavahetamine, vahetage mõlemad välja sama suuruse ja klassiga poldi ja mutri vastu.

Enamik polte ja mutreid laaduril on meetermõõdustikus 8.8. Infot poltipe, mutrite ja seibide kohta leiate Avanti varuosade kataloogist. Võtke ühendust Avanti hooldustöökojaga, kui kahtlete kinnitusvahendite sobivuses.

- Kontrollige polte, mis ühendavad tagaraami pikendust tagaraamiga. Need poldid tuleb pingutada pingutusmomendiga 227 Nm. Nende poltide klass peab olema 10.9.
- Kontrollige ajamimootorite kinnitust. Lisainfot vt lk 128.

Neid polte tuleb kontrollida esimese 50 töötundi järel ja seejärel iga 400 töötundi järel või 1 aasta järel, olenevalt sellest, kumb saab enne täis.

**Kontrollige hüdraulikaliitmikke**

Kontrollige laaduri noolel nähtavaid voolikuid ja liitmikke. Lükake ja tõmmake voolikuid käega ning vaadake, kas mõni voolik on lahti tulnud.

Ärge pingutage liigselt hüdraulikaliitmikke. Pingutage hüdraulikaliitmikke ainult siis, kui on lekkimise või lahtitunud ühenduse märke. Hüdraulilise liitmiku tarbetu pingutamine võib seda kahjustada.

Veenduge, et vahetusvoolikud ja -liitmikud sobivad laaduri liitmikega. Võtke ühendust Avanti hooldustöökojaga, kui voolikuid või liitmikke on tarvis vahetada.

**Ajamimootori hüdraulilised liitmikud ja juhtsüsteemi voolikud**

Juhtsüsteemi hüdraulilised liitmikud on varustatud nähtava märgistusega, mille puhul kollane märgis on täielikult nähtav, kui liitmikud on õigesti pingutatud. Kui voolik või liitmik tuleb välja vahetada, kasutage ainult ühilduvate liitmikega voolikuid.

**Voolikute või liitmike taaskasutamine**

Ärge kunagi taaskasutage pressliitmikke, mis on hüdrauliliste voolikute osa. Kui voolik tuleb välja vahetada, tuleb see alati varustada uute liitmikega. Kasutage ainult kvaliteetseid voolikuid ja liitmikke. Voolikutel peavad olema professionaalselt külgepressitud liitmikud. Ärge kasutage kordvukasutatavaid voolikuliitmikke.

Koonusekujulised JIC-tüüpi hüdraulilised liitmikud võivad eemaldamise ja taaspingutamise korral kahjustada saata. Pange tähele, et JIC-tüüpi liitmikke ei pingutata pöördemomendiga ja liitmik puruneb liigselt pingutamisel.

**7. Kontrollige rattaid**

Kontrollige rehvide ja velgede seisukorda visuaalselt iga päev. Ärge kasutage, kui tuvastate silmnähtavaid kahjustusi rehvidel või velgedel. Kui rehvi on läbi torgatud, viige see professionaalsesse rehvitöökotta. Kõiki torkekahjustusi ei pruugi olla võimalik ohutult parandada. Ärge parandage rehve ise.

Kontrollige rehvirõhku manomeetriga, kui kahtlustate, et rõhk on vale. Kontrollige rehvirõhku vähemalt kord kuus. Kontrollige rehvirõhku siis, kui laaduri külge pole ühendatud rasket töövahendit ega vasturaskusi.

Kontrollige, et rehvimudel sobiks laaduri mudeliga ja oleks loetletud lk 39. Rehvi ja velje nimikoormus ja -jõudlus peab sobima laaduri mudeliga.

Õige rehvirõhk oleneb rehvi mudelist ja plaanitud koormast. Vt peatükk Tehnilised andmed.



**HOIATUS!**

**Stabiilsuse kadumise oht rehvikahjustuse tõttu – Ärge kunagi proovige parandada rehvi ise.** Laadur on varustatud raskeveoki rehvidega, mida tohivad remontida ainult kvalifitseeritud rehvispetsialistid.

## 8. Kontrollige töövahendit ja kiirkinnitusplaati

Kontrollige töövahendi lukustust ning töövahendi kinnitusplaadi lukustustihvte. Kontrollige mõlemaid lukustustihvte:

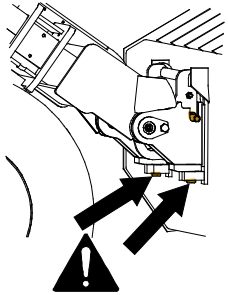

- Mõlemad tihvtid peavad liikuma kergelt ja ulatuma läbi töövahendi alumiste klambrite.
- Töövahendi ja selle üksikute töövahendite võimaliku lisaliitmiku kontrollimiseks vt vastava töövahendi kasutusjuhendit.

Lukustustihvtid peavad naasma tõrgeteta oma lukustusasendisse. Ärge kasutage laadurit, kui ühendustihvtid ei lukustu.

Kontrollige lukustustihvte laaduri puhastamise ajal. Liigutage lukustustihvte regulaarselt, isegi kui te ei vaheta töövahendeid regulaarselt.

Kiirkinnitusplaat ja selle ülaosas olevad tihvtid ei tohi olla paindunud, möranenud ega muul moel kahjustatud.

Kontrollige, et töövahend oleks lukustatud, kui töövahend on paigaldatud kiirkinnitusplaadile. Kontrollige töövahendi talitlust ja töövahendi hüdraulikavoolikute asendit. Voolikud ei tohi hõõrduda teravate pindade vastu, need ei tohi venida ega kokku murduda laaduri noole ja töövahendi liikumise ajal.

### Hüdraulilise töövahendi lukustus:

Kui teie laadur on varustatud hüdraulilise töövahendi lukustusega, kontrollige, et mõlemad lukustustihvtid liiguks üles ja langeks täielikult alla, vajutades armatuurlaual olevat lülitit. Ärge kasutage laadurit, kui töövahendi lukustusüsteemi tihvtid ei lange täielikult alla.

Kasutage hüdraulilist lukustustihvti aeg-ajalt, isegi kui te ei vaheta töövahendeid.

## 9. Kontrollige hüdraulikaõli taset

Kontrollige hüdraulikaõli täitetaset täitekorgi mõõtevarda abil. Eemaldage esipaneel, et pääseda ligi täiteavale. Hoidke laaduri nool täiesti langetatuna.

Kontrollige hüdraulikaõli taset eriti pärast sellise uue töövahendi kasutamist, mis võtab töövahendi hüdraulikasüsteemi täitmise ajal hüdraulikaõli laadurist. Samuti kontrollige, kas märkate hüdroõli lekkeid.

Õlitase peaks olema umbes õlimõõtevarda alumise tähise (1) juures, kui laaduri nool on üles tõstetud.

Mõõtmiseks keerake mõõtevarras keermele kinni. Vajadusel lisage õli, kuid ärge kunagi ületage ülemist tähist (2). See võib põhjustada õli ülevoolamist noole langetamisel.

Hüdraulikaõli paagi täiteava asub noole esiosas, luugi all.

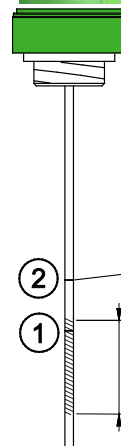

1. Sihtmärgis. Täitke selle märgini, kui hüdraulikasüsteem on **külm**.

Kõrvaloleval pildil esiletoodud ala näitab ligikaudu lubatud taset.

2. Teine märgis mõõtevardal tähistab hüdroõli maksimumtaset. Õli võib ulatuda selle tasemeni, kui süsteem on **kuum**.

Ärge kunagi täitke hüdraulikaõli paaki liigselt. Õli võib üle voolata või tekitada paagis vahtu.

## Mootori ülevaatus ja regulaarne hooldus

### Hooldus, mootor

Avant 523/528/530 on varustatud Kubota diiselmootoriga. Mootori hooldusjuhised leiab Kubota kasutusjuhendist, mis on laaduriga kaasa pandud.

Kui käesoleva kasutusjuhendi ja mootori juhendi vahel on vastuolusid, järgige käesoleva kasutusjuhendi juhiseid.

### 10. Kontrollige mootori õlitaset

Kontrollige mootori õlitaset mõõtevarda abil. Õige tulemuse saamiseks mõtevardaga:

1. Parkige laadur tasasele pinnale
2. Enne õlitaseme kontrollimist laske mootoril jahtuda ja õlivoolul seiskuda.
3. Suruge mõõtevarras lõpuni sisse, et saada õige mõõtetulemus.

Kui mootori õlitase pole mõõtevarda tähiste ala sees, lisage veidi õiget tüüpi mootoriõli mootoris. Kasutage ainult kvaliteetset mootoriõli, mis on teie laaduri jaoks heaks kiidetud. Lisainfot õli kohta vt lk 38.

Laske õlitasemel pärast õli lisamist langeda ja kontrollige taset uuesti. Ärge lisage mootoris liiga palju õli, kuna see võib mootorit kahjustada.

#### Avant 523/528/530:

Mootoriõli mõõtevardale ja täiteavale pääseb ligi tagaraami paremalt küljelt.



### TÄHELEPANU

Ärge lisage mootoris liiga palju õli – see võib mootorit tõsiselt kahjustada. Liigne õli võib põhjustada ka palju heitgaase ning paksu suitsu. Kui õli sai liiga palju, laske liigsal õlil mootorist välja voolata.

### 11. Jahutusvedeliku tase

Ärge kunagi avage jahutusvedeliku täitekorki, kui mootor on kuum. Kontrollige vedelikutaset alati külma mootoriga.



HOIATUS!



Kuumast jahutusvedelikust tingitud põletuste oht – Ärge kunagi avage radiaatorit ega mahutit. Ärge kunagi avage rõhu all olevat jahutusvedeliku mahutit, kui mootor on kuum. Kuum jahutusvedelik võib välja paiskuda, põhjustades tõsiseid põletusi. Enne avamist laske mootoril täielikult jahtuda.

Jahutusvedeliku taset saab vaadata läbi läbipaistva mahuti. Jahutusvedeliku tase peab jääma miinimum- ja maksimumtaseme märkide vahele mahutil, kui mootor on külm ega tööta.

Jahutusvedeliku mahuti asub mootoriruumis, mootorist vasakul. Täitekork on radiaatori enda peal. Jahutussüsteemi paak pole rõhu all.





Vajadusel lisage 50%-list glükooli ja puhta vee segu, vältimaks mootori sisemuse korrosiooni. Ärge segage erinevat tüüpi jahutusvedelikke, kuna need võivad keemiliselt reageerida. Kui jahutusvedelikku tuleb sageli lisada, võib mootoris olla leke või muu kahjustus. Võtke ühendust Avanti volitatud hooldustöökajaga.

Kontrollige jahutusvedeliku külmumisvastaseid omadusi kord aastas. Vahetage mootori jahutusvedelikku iga kahe aasta järel, kuna jahutusvedeliku korrosioonivastased omadused vähenevad ajaga.

## **12. Kontrollige veeseparaatorit**

Kütuses olev vesi võib oluliselt kahjustada mootori sissepritsesüsteemi. Kasutage ainult puhast kütust, mida hoitakse diiselkütuse hoiustamiseks lubatud mahutites. Veeseparaator ei pruugi olla suuteline saastunud kütusest kogu vett eemaldama.

### **Avant 523/528/530:**

Avant 523/528/530 mudelil asub veeseparaator vasakul küljel ja on sealt hõlpsalt ligipääsetav, nagu näidatud alumisel pildil.



Kui mahutis on näha vett, tühjendage see, keerates väikest korki veeseparaatori põhjal. Koguge vesi kokku ja utiliseerige see nagu kasutatud õli. Sulgege kork tihedalt.

## **13. Kontrollige mootori õhufiltri elementi**

Kontrollige ning vajadusel puhastage või vahetage välja õhufiltri element. Vahetage filtrit 400 töötundi järel või kord aastas.

Mootori õhufilter takistab tolmu ja mustuse tungimist mootoris. Tolmustes töötingimustes võib olla vajalik õhufiltri elemendi puhastamine selle vahetusvälpade vahel.



1. Pigistage kummist õhutusava filtri korpusel, et lasta vesi ja mustus filtrist välja voolata.
2. Enne filtri avamist pühkige õhufiltri korpuse välispind puhtaks.
3. Eemaldage ettevaatlikult filtrikassett, tõmmates selle välja.
4. Filtri puhastamiseks koputage selle suletud otsa õrnalt vastu puhast siledat pinda. **Ärge kunagi kasutage filtri puhastamiseks suruõhku!**
5. Ärge eemaldage sisemist elementi.
6. Puhastage filtrikorpuse sisemuses olevaid osi niiske lapiga.
7. Puhastage õhufiltri tihendservad.
8. Paigaldage filtrikassett ja tihend tagasi. Kontrollige nõuetekohast tihedust filtri ja korpuse kaane vahel.
9. Vahetage kulunud või kahjustatud õhufilter välja. Kui õhufiltrit tuleb puhastada sageli, tuleb seda ka vahetada sagedamini kui tavapärase hooldusgraafiku järgi.

**TÄHELEPANU**

Ärge kunagi püüdke puhastada õhufiltri elementi suruõhuga. Õhufilter võib kergesti kahjustada saada, lastes tolmuosakestel mootorisse tungida ja põhjustades kulumist.

**TÄHELEPANU**

Vältige mootori kulumist ja kahjustusi – ärge kunagi kasutage laadurit ilma õige õhufiltri kassetita, mis on õigesti paigaldatud.

Ärge eemaldage sisemist õhufiltri elementi. See peab takistama mustuse tungimist mootorisse õhufiltri elemendi vahetamise ajal.



Vahetage sisemine õhufiltri element välja, kui märkate sellel mustust või kahjustusi või kui selle algne sinine värv on muutunud. Lisaks vahetage välja mõlemad õhufiltri elemendid, kui peamine õhufilter on kahjustatud.

#### **14. Kontrollige akut ja elektrijuhtmeid**

Eemaldage mootorikate ning kontrollige aku ja elektrijuhtmete puhtust, kinnitust ja seisukorda.

Aku asub laaduri tagaosas, mootorist paremal. Aku regulaarseid kontrolltoiminguid saab teha, eemaldades ülemise paneeli tagaraamil (mootori kate). Täieliku ligipääsu tagamiseks akule eemaldage laaduri parempoolne tagapaneel.

**HOIATUS!**

**Lühise ning aku happe ja pliiga kokkupuutumise oht – Enne aku käsitlemist lugege läbi aku käsitlemise ohutusnõudeid leheküljel 19.**

#### **Kontrollige aku, aku massilüliti ja selle juhtmete seisukorda ja kinnitust**

1. Kontrollige ja puhastage aku kontakte regulaarselt. Kui kontaktid on roostes, puhastage need.
2. Kontrollige, et aku oleks korralikult kinnitatud ega liiguks. Liikuv aku võib kahjustada elektrijuhtmeid ja põhjustada lühist.

3. Kontrollige, et kasutataks õige suuruse ja kujuga akut, nii et seda saaks kindlalt kinnitada. Kasutage ainult originaalaku spetsifikatsioonidele vastavat akut.
4. Puhastage hoolikalt aku ja selle ümbrus. Samuti eemaldage regulaarselt mustus aku alt ja ümbert.

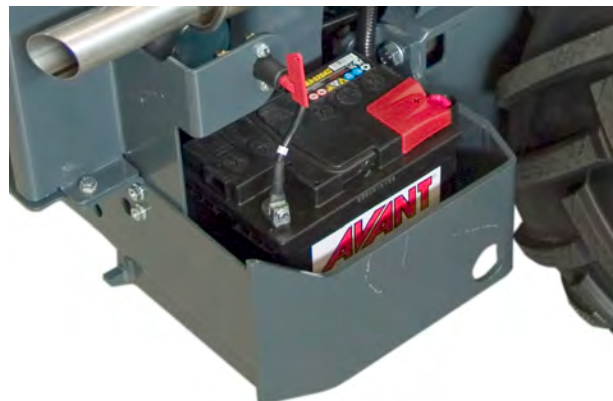
**TÄHELEPANU**

Lahutage (isoleerige) aku eelnevalt, kasutades aku massilüliti.

**TÄHELEPANU**

Aku ja selle klemmid sisaldavad pliidi. Enne aku käsitlemist lugege läbi aku käsitlemise ohutusnõudeid leheküljel 19.

Aku on suletud ning ei vaja hooldust, mis tähendab, et seda ei ole vaja ega saa veega uuesti täita. Ärge püüdke akukatet avada.

**HOIATUS!**

**Tuleoht – kontrollige, et aku oleks korralikult kinnitatud ega liiguks.** Liikuv aku juhtmete isolatsioon võib kahjustada saada, põhjustades tuleohtu, lühist ja sädemeid. Liikuv aku võib lühist tekitada ka akupooluse ja laaduri raami kokkupuutumise tõttu. Aku võib liikudes kahjustada saada. Kontrollige alati, et aku oleks kindlalt kinnitatud alumisest servast. Hoidke aku ja selle ümbrus puhas, et mustus ega muu materjal ei saaks akut kahjustada.



### Kontrollige laaduri elektrijuhtmeid

Kontrollige muid elektrijuhtmeid ning nende paigutust ja kinnitust. Kui märkate kahjustuste jälgi elektrijuhtmetel või komponentidel, lõpetage laaduri kasutamine ja ühendage aku lahti. Enne laaduri edasikasutamist vahetage välja kaablid ja isolatsioon.

1. Kontrollige, et mootoriruumis olevad kaablid ei saaks hõõrduda teravate servade vastu. Vajadusel korrigeerige kaablite paigutust ja kinnitust. Vahetage kahjustatud juhtmed.
2. Kontrollige, kuidas kaablid on veetud läbi laaduri keskliigendi. Kaableid ei tohi kinni pigistada hüdraulikavoolikute vahele ja need ei tohi hõõrduda laaduri muude osade vastu.
3. Kontrollige juhtmeid vananemise ja kulumise märkide suhtes. Kui juhe või selle isolatsioon on kahjustatud, kulunud või murenenud, suureneb lühise- ja tuleoht.
4. Kontrollige aku massilüliti ja selle juhtmete seisukorda ja kinnitust. Kui aku massilüliti on asendis VÄLJAS, keerake süütevõtit, et testida massilüliti. Kui massilüliti on kahjustatud, võtke aku juhtmed kohe lahti ja vahetage lüliti välja.

## 15. Kontrollige kabiini õhufiltrit

### *Kui laadur on varustatud suletud kabiiniga*

Vahetatavat kabiini õhufiltrit saab vahetada kabiinist väljastpoolt, vasaku ukse all. Kassetti tuleks kontrollida sagedamini, kui laaduriga töötatakse tolmustes tingimustes.

Puhastage filtri korpus ning kontrollige, et tolm ja mustus ei tungiks õhukanalitesse.

Kontrollige, et filter istuks tihedalt oma korpuses. Kui ilmneb tolmu sissetungimise märke filtri järel, tuleb õhukanalid puhastada ning paigaldada uus filter, kontrollides et see oleks tihedalt oma korpuse vastas.



Tolmuga kokkupuutumisest tingitud tõsise haiguse oht – Ärge kasutage kunagi laadurit, kui kabiini õhufilter on eemaldatud. Kontrollige et kabiini õhufilter oleks korralikult paigaldatud, vähendamaks tolmu sissetungimist. Kaaluge hingamismaski kasutamist tolmustes tingimustes.

1. Keerake lahti ja eemaldage kruvid (2 tk) kabiini õhufiltri kattelt.



2. Tõmmake filtrielement välja ja puhastage või vahetage see.



## Ülevaatusoimingud pärast laaduri käivitamist

### 16. Testige noole liikumist

- Nool peaks liikuma sujuvalt kõigisse äärmistesse asenditesse, kui seda kasutatakse ilma töövahendita
- Kui noole teleskoopfunktsioon hakkab koormuse all kinni kiiluma, lisage määret noole otsas olevatesse määrimispunktidesse. Ärge kandke määret otse sisemisele noolele, kuna see kogub mustust ja põhjustab kulumist. Sirutage nool täiesti välja ja pihustage PTFE-määret sisemisele noolele.
- Kui kulumisklotsid on kulunud, võib noole sektsioonide vahel olla liiga suur lõtk. Kui on tekkinud märgatav lõtk, reguleerige või vahetage noole liugklotsid välja.
- Kui töövahend on kinnitatud, kontrollige, kas nool liigub tavalikumise ulatuses sujuvalt

Hüdraulikavoolikud ega elektrijuhtmed ei tohi jääda noole vahele ega venida



**ETTEVAATUST!**

**Kokkupõrke oht - Vältige töövahendi liigutamist asendisse, kus see võib laaduriga kokku põrgata.** Mõned töövahendid võivad ulatuda esirehvideni, nooleni või laaduri konstruktsioonideni noole liigutamisel või kallutamisel äärmistesse asenditesse. Kasutage kõiki töövahendeid ainult ettenähtud otstarbel.

### 17. Testige juht- ja roolisüsteemi

- Kontrollige pedaalide ja rooli talitlust. Pedaalid peavad liikuma vabalt ning ei tohi kinni kiiluda ega liikuda kangelt.
- Kontrollige, kas laadur peatub, kui sõidupedaalidele ei vajutata. Ärge kasutage laadurit, mille pidurdusjõud on vähenenud või kui laadur „roomab“.
- Laske laaduril soojeneda ning kontrollige juhitavust. Kui mootor töötab, peaks rooli keeramine olema lihtne. Kui mootor ei töötab, siis rool töötab, kuid selle keeramine nõuab rohkem jõudu. Laaduril on sisseehitatud varuroolisüsteem, tänu millele saab laadurit pöörata, kui hüdraulikasüsteemi vool roolisüsteemi on katkenud.

Kui märkate probleeme pedaalidega, laaduri peatamisega, roomekäiguga või tavalise või varuroolisüsteemiga, lülitage sisse parkimispidur, lülitage laadur välja ja hooldage laadurit enne edasist kasutamist.

### 18. Testige parkimispidurit

Testige parkimispidurit regulaarselt.

1. Kui laadur töötab, lülitage sisse parkimispidur.
2. Lülitage sõidukiirus madalale režiimile.
3. Vajutage sõidupedaale. Laadur ei tohi liikuda, kui parkimispidur on rakendatud.
4. Suurendage mootori pööretearvu ja testige parkimispidurit ette- ja tahasuunas.

Kui laadur liigub sõidupedaalide vajutamisel, lõpetage laaduri kasutamine. Hooldage pidureid enne laaduri kasutamist.

## Regulaarne hooldus

Need hooldus- ja remonditööd võivad eeldada erivarustuse, tööriistade või oskuse olemasolu. Neid soovitatakse teha ainult kogenud ja asjatundlikel spetsialistidel.

### 1. Vahetage mootori õhufilter

Vahetage mootori õhufiltrit vähemalt kord aastas. Vahetage filtrit sagedamini, kui töötate laaduriga tolmustes tingimustes, kus filtrit tuleb sageli puhastada. Filtri vahetamiseks järgige juhiseid lk 119.

### 2. Vahetage mootoriõli

Vahetage mootoriõli siis, kui mootor on veel soe. Mootoriõli saab eemaldada imipumbaga või valada välja sobivasse mahutisse, avades tühjenduskorgi mootori põhjal.

Lisage ainult õiget tüüpi õli. Vaadake käesolevas kasutusjuhendis toodud infot mootoriõli tüübi ja mahu kohta. Ärge käivitage mootorit, kui on lisatud liiga palju õli, eemaldage liigne õli enne käivitamist.

### 3. Vahetage mootoriõli filter välja

Mootoriõli filter asub masina paremal küljel ning seda on näha mootoripesast.

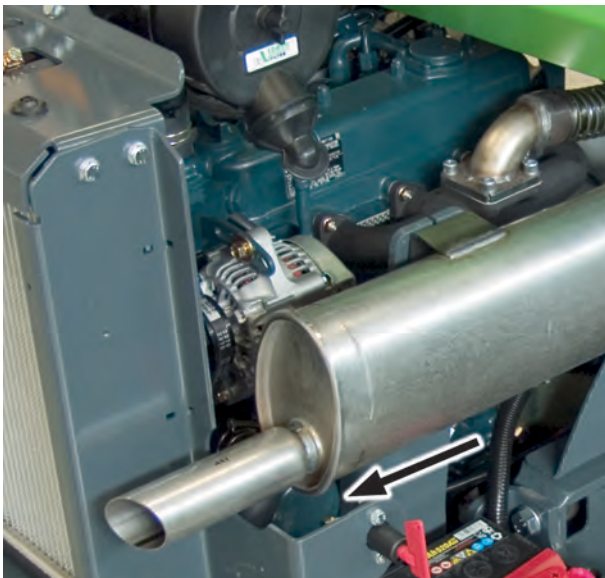

### 4. Vahetage hüdraulikaõli

Hüdraulikaõli vahetades võib vana õli eemaldada kas imipumbaga või avades esiraami küljel, keskliigendi kõrval oleva tühjenduskorgi. Mõlemal juhul on oluline puhastada magnetiline tühjenduskork. Hüdraulikaõli paagi maht on 36 l.

#### **Hüdraulikaõli tüüp**

Kasutage alati õiget tüüpi, puhast ja kvaliteetset hüdraulikaõli koos täiendavate määrdelisanditega. Soovitatud tüübid on:

- ISO VG-46 sertifitseeritud mineraalõli
- Mobil SHC™ Hydraulic EAL biolaguneva mineraalõli põhine hüdraulikaõli

Vaadake laaduri infosildilt, milline õli valati sisse tehases.

Kui ümbritsev temperatuur on kõrge, võib vaja olla suurema viskoossusega õli. Võtke ühendust Avanti edasimüüja või volitatud teenindusega.

Jäätumistemperatuuril kasutage kvaliteetset õli, millel on suur viskoossusindeks ja mis on mõeldud külmal temperatuuril kasutamiseks. Õiget tüüpi õli muudab külmkäivitamise lihtsamaks ning suurendab laaduri jõudlust külmal temperatuuril.

#### **TÄHELEPANU**

Sünteesilise õli kasutamine või muud tüüpi bio-hüdraulikavedelike kasutamine peale eespool nimetatute võib põhjustada hüdraulikakomponentide enneaegset kulumist või kahjustusi ning see on keelatud. Valet tüüpi hüdraulikaõli kasutamine tühistab garantii.

#### **TÄHELEPANU**

Ärge kunagi kasutage taimseid bioloogilisi õlisid. Kasutada on lubatud ainult eespool toodud bioõli. See tagab hüdraulikasüsteemi kulumiskindluse ja jõudluse. Ainult seda õli tohib lisada, ilma hüdraulikaõli kontuure loputamata. Käsitsege bioõli jääke samamoodi nagu tavalisi õlijääke. Ärge kunagi jätke õlisid keskkonda. Utiliseerige hüdraulikaõli alati vastavalt kohalikele eeskirjadele.

## 5. Kontrollige hüdraulikaõli filtreid

### Hüdraulikaõli tagasivoolufilter:

- Asub hüdraulikapaagi kohal, esikatte all. Eemaldage kate ning vahetage õlifilter välja.



### Hüdraulikaõli rõhu filter:

- Hüdraulikaõli rõhu filter asub hüdraulikapumba koostu peal. Filtri lahti keeramiseks kasutage tavalist filtrieemaldustööriista. Koguge vana õli kokku.

Uue filtri paigaldamisel hõõruge selle tihendit õliga.

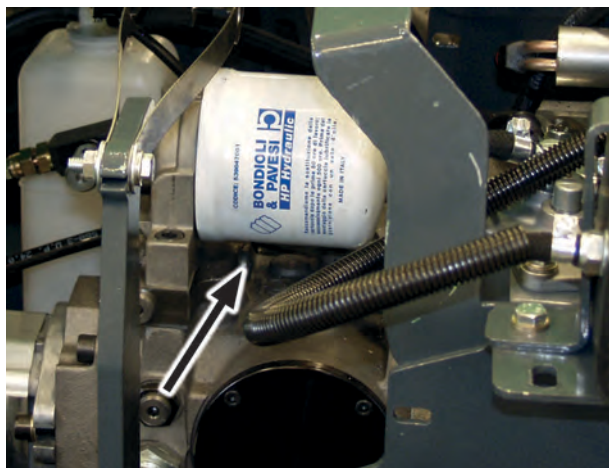

## 6. Puhastage või vahetage välja hüdroõlipaagi tuuluti

Õlimõõtevaru korgi sees on rõhuühtlustusfilter, mida tuleb kord aastas kas puhastada või vahetada.

## 7. Vahetage kütusefiltrid välja

Nõudlikus töökeskkonnas või kui lisatakse sageli kütust kanistritest, tuleb kütusefiltrit vahetada soovitud intervallist sagedamini.

Kütusevoolikud on ühendatud peafiltriga läbi eelfiltri. Kütuse eelfilter asub mootori vasakul küljel, kütusepaagi kõrval.

Vahetage kütusefiltreid ettevaatlikult, vältimaks kütuse mahaloksumist. Hooldamise ajal jälgige, et kõik osad jäävad puhtaks. Pühkige mahaloksunud kütus hoolikalt kokku. Hooldage ainult külma mootoriga. Kontrollige kütusevoolikute seisukorda ja vahetage kahjustatud või lahtitunud voolikuklambird.



Pärast kütusefiltri vahetamist eeltäitke kütusesüsteem, keerates süütevõtme asendisse SEES, kuid ärge käivitage. Laske elektrilisel kütusepumbal kütust ringi ajada mõned minutid enne käivitamist.

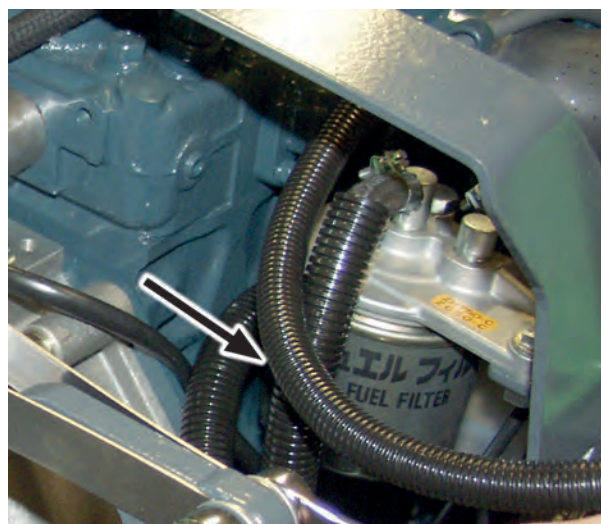

## **8. Kontrollige kütusevoolikuid**

- Kontrollige kõiki kütusevoolikuid ja voolikuklambreid, et need poleks kulunud ega kahjustatud. Kontrollige, et kütusevoolikud oleks veetud nii, et need ei saaks hõõrdumise tõttu kahjustada. Kui kütusevoolik vajab väljavahetamist, vahetage välja kõik voolikud ja klambrid korraga. Kasutage kütusevoolikuid, mis vastavad algsetele spetsifikatsioonidele. Kontrollige, et kütusevoolikud poleks seotud elektrijuhtmete külge.
- Kontrollige kütusepaaki väljastpoolt. Kontrollige hõõrdumise, deformeerumise ja muu kulumise suhtes. Kahjustatud kütusepaak tuleb välja vahetada.
- Kontrollige kütusepaagi korki ja selle keermeid. Vajadusel puhastage kork. Kontrollige, et kütusekork kinnituks kütusepaagi keermetele ning korgi põrkmehanism toimiks. Kasutage ainult originaaltüüpi korki.

## **9. Puhastage kütusepaak**

Tühjendage ja puhastage kütusepaaki kord aastas. Kui tangite laadurit sageli kütusekanistritest, tuleb kütusepaaki puhastada tihedamini.

Jäätmete minimeerimiseks töötage laaduriga enne kütusepaagi puhastamist või laaduri viimist iga-aastaselt hooldusesse, kuni kütusepaak on peaaegu tühi. Kütusepaagi puhastamiseks eemaldage kütusepaak laadurilt, loputage kütusepaaki, lisades veidi värsket kütust, seejärel raputage paaki ja viimaks valage kütus paagist kütusejäätmete mahutisse. Korrake seda mitu korda.

Viige kütusejäätmekonteiner vastavasse ringlussevõtu- ja kogumispunkti, kus kütus nõuetekohaselt utiliseeritakse. Ärge kunagi valage kütust või õli keskkonda või kanalisatsiooni.

## **10. Kontrollige akut ja selle juhtmeid, paigaldust, seisukorda ja laadimisvõimet**

Kontrollige akut ja selle elektrijuhtmete puhtust, kinnitust ja seisukorda, nagu näidatud lk 120.

### **Aku jõudlus**

Kui aku jõudlus on vähenenud, testige aku jõudlust spetsiaalse tööriistaga. Akupinge näit ei anna piisavalt aimu selle seisukorrast. Aku jõudluse kontrollimiseks on tarvis sobivat testimisvahendit, võtke ühendust Avanti hooldusega.

Vajaduse korral vahetage aku välja sama tüüpi ja suurusega aku vastu kui originaalaku. Kontrollige, et aku oleks korralikult kinnitatud ja aku juhtmed heas seisukorras. Samuti kontrollige, kas juhtmed on veetud ja kinnitatud selliselt, et need ei saa kahjustada masinaga töötamisel.

Aku on suletud ning ei vaja hooldust, mis tähendab, et seda ei ole vaja ega saa veega uuesti täita. Ärge püüdke akukatet avada.

### **Aku tüüp:**

Kui aku tuleb välja vahetada, vahetage see ainult õiget tüüpi aku vastu. Valet tüüpi aku võib põhjustada tule- ja plahvatusohtu ning akuvedeliku leket. Aku peab vastama originaalaku spetsifikatsioonidele.

Osa number: 64844

Tüüp: 12 V, DIN 575-12 >540A 60 Ah

Suurus: P=242 mm K=175 mm L=175 mm

Käsitsege akusid alati ettevaatlikult. Suunake kasutatud akud ringlusse.

## **11. Kontrollige elektrijuhtmeid, releesid ja muid elektrilisi komponente**

Kontrollige muid elektrijuhtmeid ning nende paigutust ja kinnitust, nagu näidatud lk 120. Kui märkate kahjustuste jälgi elektrijuhtmetel või komponentidel, lõpetage laaduri kasutamine ja ühendage aku lahti. Enne laaduri edasikasutamist vahetage välja kaablid ja isolatsioon.

Kontrollige releesid, juhtmeid ja kaitsmekarpe hüdraulikaõli jahuti lähedal, mis asub esiraami paremal küljel. Kontrollige, et kõik konnektorid oleks kindlalt kinni. Kontrollige kõiki kaableid ja üksikuid juhtmeid kahjustuste jälgede suhtes.

## **12. Kontrollige hüdraulikavoolikuid ja liitmikke**

Kontrollige hüdraulikavoolikute asendit ja paigutust. Hüdraulikavoolikute pealiskihit ei tohi olla kahjustatud, nii et sisemine kiht oleks nähtaval. Vahetage välja voolikud, millel on kahjustuste märke.

Liigutage voolikuid käega ja kontrollige, kas voolikute liitmikud pole lahti. Kontrollige, kas hüdraulikaliitmikud on lekete jälgi.

Hüdrovoolikud vananevad aja jooksul. Päikesevalgusega kokkupuutumine võib kiirendada voolikute vananemist. Vahetage välja voolikud, mille pinnal ilmnevad vooliku painutamisel mörad.

### 13. Mõõtku hüdraulikakontuuride rõhku

Reguleerimist peab tegema kvalifitseeritud hooldustehnik. Hüdrauliliste kontuuride ettenähtud rõhku ei tohi ületada. Valesti teostatud reguleerimine võib põhjustada laaduri hüdraulikakomponentide ja metallkonstruktsioonide tõsiseid kahjustusi. Ka töövahendid võivad kahjustada saada.



HOIATUS!

**Hüdraulikaõli naha alla tungimise oht – hüdraulikasüsteemi vales kasitsemise või vale tööriistade võivad põhjustada hüdraulikaõli väljapaiskumist.** Rõhu kontrollimist ja reguleerimist on soovitatav lasta läbi viia kompetentsel ja kogenud tehnikul. Võtke ühendust Avanti edasimüüjaga, kui vajate abi.

#### Rõhu mõõtmine mitmikliitmikust

Lisahüdraulika rõhu mõõtmiseks on soovitatav kasutada manomeetri adapterit A422475.



#### Noole juhtventiili rõhk

Noolel ja lisahüdraulikal on kaks rõhuvabastusventiili. Lisahüdraulika rõhku saab mõõta mitmikliitmikust, kuid noole rõhku tuleb mõõta manomeetriga klapikoostult, millel on mõõteliitmik. Mõõtmiseks ja reguleerimiseks võtke ühendust Avanti volitatud hooldustöökojaga.

1. Lisahüdraulika rõhuvabastusventiil
2. Noole hüdraulika rõhuvabastusventiil
3. Noole rõhu mõõteliitmik

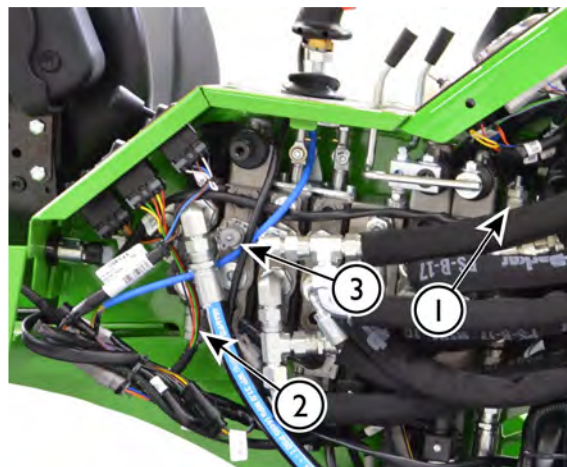

#### TÄHELEPANU

Ärge kunagi reguleerige rõhku soovitud seadistusest suuremaks. Elektriline juhtsüsteem on mõeldud töötama teatud kindla rõhutasega. Muud seadistused võivad kahjustada elektrilist ajamit, muuta juhtelementide reageerimisviisi ja vähendada aku tööiga. Garantii ei kata vales seadistusest tingitud kahjusid. Ärge kunagi eemaldage rõhuvabastusventiilide plomme.

#### Sõidurõhu kontrollimine

Sõidurõhku tohivad kontrollida ainult kvalifitseeritud hooldusspetsialistid. Kui kahtlustate, et laaduri veojõud on vähenenud, võtke ühendust lähima Avanti hooldustöökojaga. On kaks rõhuvabastuskassetti, millel on fikseeritud rõhuseadistus. Juhtsüsteemiga seotud probleemide väljaselgitamisel tuleks kontrollida ka võimsuse reguleerimisventiili, hüdraulilisi ajamimootoreid, ajamipumba toiterõhku ja pidurite vabastusrõhku.

Sõidurõhku saab kontrollida ainult manomeetri abil, mis on ühendatud ajamipumba klapiploki külge. Tarvis on manomeetrit minimaalse mõõtevahemikuga kuni 400 baari. Fikseeritud rõhuvabastuskassettide seadistust ei saa reguleerida.

#### TÄHELEPANU

Sõidurõhu kontrollimist on soovitatav lasta läbi viia kogenud hooldusspetsialistidel. Tarvis on eritööriistu.

### Hüdraulilise rõhu reguleerimine

Hüdraulilise rõhu reguleerimist peab tegema kvalifitseeritud hooldustehnik. Kui teil on endal olemas vajalikud seadmed ja oskused, pidage silmas järgmist.

1. Keerake rõhuvabastusventiili reguleerimiskruvi vaid väikeste sammudega, max 1/8 pöörde võrra korraga.
2. Kontrollige rõhku iga reguleerimise järel.
3. Kontrollige veel kord rõhku pärast sulgekorgi mutri taas kinnikeeramist.
4. Kontrollige, et rõhk ei ületaks ettenähtud väärtusi.



**OHT!**

Ärge kunagi kasutage suuremat hüdraulikarõhku kui soovitatud. Liigne hüdraulikarõhk võib kaasa tuua hüdraulikaõli väljapaiskumise kas purunenud vooliku vm osa rikke tõttu. Vale seadistus kahjustab või kulutab hüdraulikapumpasid, silindreid ja hüdraulikamootoreid. Garantii ei kata liigsest hüdraulikarõhust tekkinud kahjustusi.

### 14. Mõõtke ja reguleerige muutuva töömahuga pumba laadimisrõhku

Hüdraulikapump, mis on integreeritud ajamipumpa korpusesse, paneb õli ringlema hüdrostaatilise jõuülekanne suletud kontuuris. Loputamine on oluline, kuna see jahutab sõiduhüdraulikat ja ajamimootoreid. Laadispumba rõhk ja väljundvõimsus hoiab ka parkimispiduri avatuna. Laadispumba kontrollimiseks on tarvis spetsiaalseid mõõteriistu ja väljaõpet. Võtke ühendust lähima Avanti hooldustöökojaga.

### 15. Mõõtke ja reguleerige võimsuse reguleerimisventiili

Hüdraulilise ajamipumba võimsuse reguleerimisventiil optimeerib laaduri sõiduomadusi, vähendades laaduri väljasuremist koormuse kiire suurenemise korral ning muutes laaduri käivitamise ja seiskamise sujuvamaks. Ventiiil on paigaldatud hüdrostaatilise muutuva töömahuga pumbale. Kui laadur sureb sageli välja sõidupedaalide vajutamisel või kui laaduri käivitamine ja seiskamine pole sujuv, võtke ühendust lähima Avanti hoolduspartneriga võimsuse reguleerimisventiili kontrollimiseks ja reguleerimiseks. Süsteemi algsed seadistused võivad muutuda kui hüdraulikasüsteemi osad on sisse töötatud pärast laaduri kasutuselevõtmist. Selle toimingu ohutuks ja õigeks läbiviimiseks on tarvis spetsiaalseid tööriistu, mõõteseadmeid ja väljaõpet.

### 16. Teleskooppoomi liugplaatide reguleerimine ja vahetamine

Teleskooppoom on varustatud vahetatavate liugplaatidega. Liugplaadid on kuluosad, mis kuluvad teleskoopfunktsiooni tavapärase kasutamise käigus. Kõiki liugplaate saab vahetada ning nailonist liugplaatide välisel noolel saab ka reguleerida. Liugplaatide reguleerimine või vahetamine on vajalik, et kompenseerida kulumist ja reguleerida lõtku välise ja sisemise teleskooppoomi vahel.

- Välimise noole alumisel otsal on kaks nailonist liugplaati 1 ja 2, mis on ligipääsetavad noole külgedelt.
- Lisaks on kaks alumiinium-pronksi sulamust liugplaati 3 ja 4, sisemise noole ülemises otsas. Ligipääsemiseks liugplaatidele 3 ja 4 tuleb sisemise noole osad välimise noole küljest lahti võtta. Selle tegemiseks on tarvis tõsteseadmeid. Soovitav on jätta sisemise noole liugplaatide kontrollimine ja vahetamine professionaalsele hooldustöökojale.

**Liugplaadid 1 ja 2**

Liugplaate 1 ja 2 saab reguleerida, paigaldades õhukesed seadistuslehed noole ja liugplaadi vahele.

Sirutage teleskoop täielikult välja ja suruge nool õrnalt maapinna vastu. Nii on kõige lihtsam paigaldada seadistuslehte alumise liugplaadi 1 alla.

Ent kui liugplaadid on tugevalt kulunud, on soovitatav mõlemad liugplaadid 1 välja vahetada.

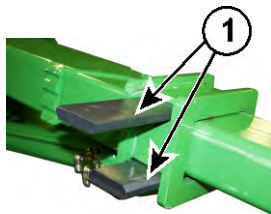
**Liugplaadid 3 ja 4**

Liugplaadid 3 ja 4 sisemise noole ülemises otsas peavad tavapärasel kasutamisel kaua vastu. Neid tuleb kontrollida iga 400 töötunni järel ning vahetada vähemalt iga 800 töötunni järel.

Nende liugplaatide kontrollimiseks võtke sisemine nool täielikult väljast noolest välja. Kui plaadid on sedavõrd kulunud, et need on noolega ühetasased või kui noole liigset lõtku ei saa kõrvaldada, reguleerides liugplaate 1 ja 2, vahetage kõik liugplaadid välja.

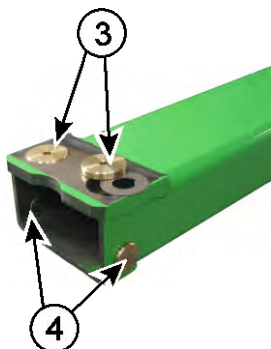
**TÄHELEPANU**

Liugplaatide 3 ja 4 väljavahetamiseks tuleb nool osaliselt lahti võtta. Selle hooldustoimingu ohutuks läbiviimiseks on tarvis tösteseadmeid. Soovitatav on lasta see hooldustoiming teha teie lähima Avanti hoolduspartneri juures.

Liugplaadi numbrid	
Liugplaat 1	A48339
Seadistusleht, pikk:	A48014
Liugplaat 2	A412868
Seadistusleht, lühike:	A412971
Liugplaat 3	A47922
Vahetükk liugplaadi 3 all	A47941
Liugplaat 4	A48343

**17. Kontrollige ajamimootorite kinnitust ja talitlust**

Kontrollige ajamimootorite kinnituspoltide pingutust. Poldid tuleb pingutada pingutusmomendiga 200 Nm.

Kontrollige ajamimootorite talitlust, surudes vastu fikseeritud struktuuri või näiteks vastu liivahunnikut. Kõik neli ratast peaks pöörlema.

**18. Testige ja kontrollige mootorit vibratsiooni, müra ja laitmatu talitluse suhtes**

Mootori ebatavalist müra ja vibratsiooni tuleks kontrollida niipea kui seda on märgatud. Müra või vibratsioon võib olla mootorikahjustuste tekkimise märk, mis tuleb võimalikult kiiresti kõrvaldada. Võtke ühendust Avanti hooldustöökojaga, kui kahtlustate ebatavalist müra või vibratsiooni. Kohleri mootori ülelaaduril võib olla vilistav heli, mis on normaalne ja kostab tavaliselt ka tühikäigu pööretearvu juures.

Jahutusventilaator ja jahutussüsteemi osad mõjutavad oluliselt mootori müra. Kontrollige, et jahutusventilaator, õhukanalid ja summutusmaterjal oleks heas seisukorras.

Kontrollige mootori vibratsioonisummutusplaate. Vahetage kahjustatud summutid.

Õigesti töötav mootor hoiab pööretearvu stabiilsena igal pööretearvu tasemel, kui koorem on väike või puudub. Kui mootor sureb välja või pööretearv muutub ebatavaliselt, tuleb mootorit kontrollida ja hooldada. Kontrollige, et mootor saavutaks oma tavapärase töötemperatuuri ja säilitaks seda. Kui kahtlustate või olete märganud muutusi mootori talitluses, kui õlitarve on suurenenud või kui märkate heitgaasi värvuse muutusi, võtke ühendust Avanti hooldustöökojaga.

**19. Kontrollige turvakaare, istme, turvavöö, lampide jm ohutusseadmete seisukorda**

Kontrollige, testige ja vajadusel puhastage kõiki laaduri ohutusseadmeid.

- Kontrollige ROPS turvakaart ja FOPS turvakatust silmnähtavate kahjustuste suhtes. Kui ROPS turvakaar või FOPS turvakatus on kahjustatud, tuleb need uute vastu välja vahetada.
- Kontrollige istme paigaldust, seisukorda ja regulaatoreid. Kontrollige, kas vedrustus töötab ja kas seda saab reguleerida. Kontrollige kõiki regulaatoreid. Puhastage istme pinda sobivate puhastusvahenditega.



- Kontrollige ja testige turvavööd. Kontrollige, kas pannal lukustub kindlalt ja kas seda saab hõlpsalt lahti võtta. Testige turvavöö kokkukerimisrullikut, see peab turvavöö täielikult kokku kerima ja lukustuma koheselt, kui turvavööd järsult tõmmatakse. Puhastage turvavöö niiske lapi ja õrna seebiga.
- Testige kõiki lampe ja valgustusseadmeid. Kui laaduril on maanteeliikluse tuled, kontrollige esitulede joondust. Kontrollige ja puhastage reflektoreid.
- Kontrollige libisemisvastaseid pindu laaduri põrandale ja astmetel. Puhastage pinnad ja vajadusel vahetage.
- Kontrollige, et noole hooldustugi ja raamilukustus oleks hoiul ettenähtud kohas ja et neil oleks olemas vajalikud lukustusdetailid.
- Testige tagurdussignaali talitlust, kui see on laaduri paigaldatud.

#### ***Kui laadur on varustatud kabiiniga:***

- Kontrollige tuuleklaasi seisukorda Mõranenud või kulunud tuuleklaas tuleb välja vahetada.
- Kontrollige külgakna ja ukse avanemist. Testige küljeakna riivistust, nii et akent saaks täielikult avada.
- Kontrollige hädaabi-aknaaamrit ja selle märgistusi. Kontrollige, et haamer oleks kättesaadav ja kasutatav hädaolukordades.
- Kontrollige, et uks ja aknad sulguksid kindlalt ja et nende tihendid oleks heas seisukorras.
- Kontrollige ventilaatori talitlust. Ventilaator peab olema töökorras.
- Kontrollige, et sisepaneelid poleks kahjustatud ja oleks kindlalt paigaldatud. Lahtitulnud või kahjustatud paneelid võivad põhjustada kokkupuutumist teravate servadega ning mõnedel juhtudel tekitada raskusi laaduri juhtelementide käsitlemisel.

## **20. Testige kõikide juhtelementide ja seadmete talitlust**

Kontrollige täiendavate juhtlülitite ja laadurile paigaldatud seadmete seisukorda ning testige nende talitlust. Olenevalt paigaldatud lisavarustusest, kontrollige näiteks töövahendi juhtlülitite paketi elektrilist konnektorit ja lülitust, libisemisvastast ventiili, sõidukiiruse valiklülitit, noole ujumist, töötulesid ja muid funktsioone kord aastas.

## **21. Hooldage hüdraulilise töövahendi lukustust (lisavarustus).**

Kontrollige töövahendi korralikku lukustust iga päev enne laaduri ja selle töövahendite kasutamist. Mõlemad lukustustihvtid peavad hõlpsalt täielikult alla liikuma läbi töövahendil olevate klambrite aukude.

Kui lukustustihvtid ei lange täiesti alla, lõpetage laaduri kasutamine ja hooldage kiirkinnitusplaati.

Eemaldage kattepaneelid kiirkinnitusplaadi esiosalt. Puhastage õõnsused lukustustihvtide ja hüdraulilise silindri ning selle hoovastiku ümber.

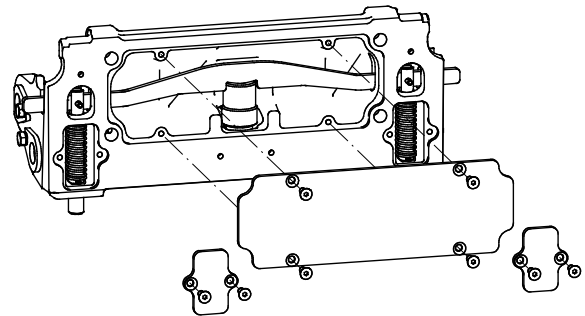

## **22. Kontrollige keskliigendit**

### ***Kontrollige liigse lötku ja piisava määride suhtes.***

Kontrollige keskliigendit esimese 50 töötunni järel ning seejärel iga 400 töötunni järel või kord aastas. Kui keskliigendis on lötk, tuleb keskliigendit hooldada, vältimaks selle tõsiseid kahjustusi.

Kui liigendis on lötk ja seda ei kõrvaldata õigeaegselt, suureneb lötk kiiresti, tekitades tõsiseid kahjustusi esi- ja tagaraamil. Kulumist saab aeglustada nõuetekohase määrimise ja lötku kõrvaldamise abil, kui need toimingud tehakse varases staadiumis. Kui keskliigendis on lötk, võtke ühendust Avanti volitatud hooldustöökojaga.

Keskliigendi kulumist põhjustab tavaliselt ebapiisav määre. Hoidke laadur puhas ja tagage keskliigendi piisav määrimine.

### ***Kontrollige poltide pingutust***

Keskliigend on kinnitatud tagaraami külge M12 kuuskantpoltidega. Kontrollige poltide pingutust esimese 50 töötunni järel ja seejärel iga 400 töötunni järel või kord aastas.

Keskliigendi poldid tuleb pingutada pingutusmomendiga 136 Nm.

## Kui laadur on varustatud suletud kabiiniga

### **23. Vahetage kabiini õhufilter**

Vahetage kabiini õhufilter vähemalt kord aastas. Kui kasutate laadurit tihti tolmustes tingimustes, vahetage filtrit sagedamini. Näiteks, kui kasutate laadurit hooajalise tänavapühkimise jaoks harjaga, kontrollige filtrit enne hooajaliste tööde alustamist ja vahetage pärast hooaja lõppemist.

Kontrollige, et filter istuks tihedalt oma korpuses. Kui ilmneb tolmu sissetungimise märke filtri järel, tuleb õhukanalid puhastada ning paigaldada uus filter, kontrollides et see oleks tihedalt oma korpuse vastas.

## **Filter – filtrite loetelu**

Tavalisi varuosi saab müüjalt tellida järgmiste hoolduspakettidena. Varuosade tellimiseks võtke ühendust Avanti edasimüüja või volitatud teenindusega.

Avanti filtrid	Avant 523	Avant 528/530
Õhufilter	66516	64956
Kütusefilter	64626	
Kütusefilter, eelfilter	64657	
Mootoriõli filter	64207	64627
Hüdraulikaõli rõhu filter	64807	
Hüdraulikaõli tagasivoolufilter	74093	
<b>Filtrikomplekt</b>	<b>A425525</b>	<b>A48036</b>

Õhufilter, sisesõela element (vahetage see välja ainult vajaduse korral)	66517	65229
--	-------	-------

Kabiini õhufiltri kassett, kabiin LX ja DLX	65118
---	-------

### **TÄHELEPANU**

Kütusesüsteemis on ka filtriga veeseparaator. See veeseparaatori filter ei sisaldu filtrikomplektis ja seda pole tarvis vahetada muidu kui ainult purunemise korral. Veeseparaatori filtri osa nr on 64693.

## Elektrisüsteem ja kaitsmed

### Kaitsmed

Selles peatükis on näidatud kaitsmekarpide asukohad. Elektrilise rikke korral kontrollige esmalt alati sulavkaitsmeid. Kui sulavkaitsme põleb korduvat läbi, leidke selle põhjus. Elektrijuhtmed võivad olla kahjustatud. Vajadusel võtke ühendust Avanti volitatud hooldustöökojaga.

Kui kaitse või rele tuleb välja vahetada, kasutage alati õiget tüüpi varuosa. Kasutage alati õige võimsusega kaitsmeid ja releed. Valet tüüpi kaitsmed või releed võivad põhjustada tuleohtu või juhtmestiku ja muude elektriliste komponentide kahjustusi.

### Peakaitsemekarp L ja ROPS turvakaar

ROPS turvakatusega või kabiiniga L varustatud laaduritel asub kaitsmekarp kabiinist väljaspool, laaduri noole paremal küljel. Võimalusel tõstke nool üles, et pääseda ligi peakaitsetele. **Ärge unustage kasutada hooldustuge.** Kui noolt pole võimalik üles tõsta, saab kaitsmeid kontrollida, eemaldades parempoolse külgmise katteplaadi.



### Peakaitsemekarp LX ja DLX

Kabiiniga LX ja DLX varustatud laaduritel asub peakaitsemekarp laaduri esiosas, paremal küljel, metallplaadi all.



### 12 V kaitsmekarp 1

1	25A 12V	12 V SISSE-VÄLJA Opticontrol
2	25A	Tuled Maanteesõidutuled
3	10A	Pidurituli
4	20A	Hoiatustuli
5	30A 12V	12 V elektriline pistikupesa 12 V Opticontrol-lülitiid
6	15A EXTRA A435100	Lisatõttuled

### 12 V kaitsmekarp 2

1	25A	Hüdraulikaõli jahuti
2	10A	Kütusepump Tagurdussignaali
3	15A	Istmesoojendus Autopasun
4	20A	Noole ujumine
5	25A	Tuuleklaasi puhasti ja pesur Kütteseadme ventilaator (kabiin LX või DLX)
6	25A	Hüdraulilise töövahendi lukustus

### Hüdraulikaõli jahutusventilaatori kaitse

Armatuurilaul põlev punane märgutuli näitab, et hüdraulikaõli jahuti ventilaatori sulavkaitsme on läbi põlenud. Kui märgutuli süttib, kontrollige, kas jahuti ventilaator on puhas, saab vabalt pöörleada ning pole kinni kiilunud. Vajadusel võtke ühendust Avanti volitatud hooldustöökojaga.

## Releed

Olenevalt paigaldatud lisavarustusest on hüdraulikaõli jahuti raamile laaduri esiosas paigaldatud releed. Paigaldatud releede arv ja funktsioon oleneb laadurile paigaldatud lisavarustusest ja seadmetest. Kui on tekkinud probleem elektrilise funktsiooniga, ja see kaitse pole läbi põlenud, kontrollige releesid.

### Releed hüdraulikaõli jahuti raamil:

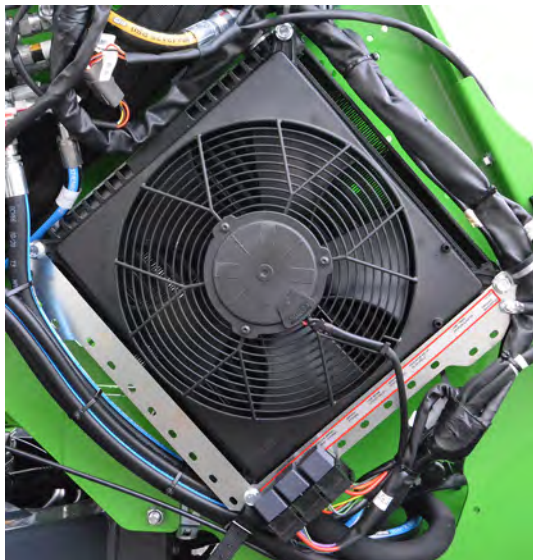

### Relee kirjelduse silt (releed paremal küljel)



① ② ③ ④ ⑤ ⑥ ⑦ ⑧ ⑨ ⑩

1. Kaitsmekarp 1
2. Kaitsmekarp 2
3. Hüdraulikaõli jahuti
4. Klaasipuhasti 1
5. Klaasipuhasti 2
6. Lähituled
7. Kaugtuled
8. Indikaatori rele
9. Pole kasutusel sellel laaduri mudelil
10. Maandus

## Kaabelkäivitus ja lisatoide

Mootori saab vajaduse korral käivitada lisatoitega, kasutades sobivaid, suure ristlõikega käibituskaableid. Teise võimalusena võib kasutada eraldi akuga käivitusabi, mille õiget kasutamist vaadake selle juhendist.

### Kaabelkäivitus ja lisatoide

Mootori saab vajaduse korral käivitada lisatoitega, kasutades sobivaid (piisavalt võimsad) käivituskaableid.

1. Ühendage esmalt positiivse kaabli juhe tühja aku positiivse (+) klemmiga.
2. Ühendage positiivse käivituskaabli ots täis aku positiivse (+) klemmiga.
3. Ühendage esmalt negatiivse käivituskaabli juhe laetud aku negatiivse (-) klemmiga.
4. Ühendage negatiivse käivituskaabli teine ots seiskunud laadurimootori värvimata, tugeva osa külge, tühjast akust nii kaugele kui võimalik.



**HOIATUS!**

**Akuhappe pritsimise ja muude vigastuste oht – Kasutage käivitusabi protseduuri ainult siis, kui muud käivitusmeetodid pole kättesaadavad.** Aku võib plahvatada ja pritsida akuhapet kaabelkäivituse protseduuri ajal, eriti kui see on kahjustatud, kulunud või jäätunud. Kaablikäivitust tohib kasutada ainult siis, kui teised meetmed pole kättesaadavad. Vahetage kulunud aku välja, ärge käivitage korduvalt juhtmete abil. Laadige akut välise laadijaga, kui võimalik.

**HOIATUS!**

Kontrollimatu liikumise oht, liikuvate või kuumade osadega, sädemetega ja tulega kokkupuutumise oht ning mootorikahjustuste oht – Äрге kunagi viige kaableid akust mööda ega ühendage kaableid otse käivitusmootoriga. Valitseb mootori liikuvatest osadest ja laaduri liikumisest tingitud tõsiste vigastuste oht. Samuti võib kahjustada saata mootor või selle elektrilised komponendid või juhtplokk. Järgige alati soovitatud kaabelkäivituse protseduuri või kasutage eraldi käivitusakut, kui laadurit ei saa käivitada tema enda akust.

**ETTEVAATUST!**

Lugege läbi abijõudu andva sõiduki kasutusjuhend, et veenduda, kas sõiduk sobib selleks otstarbeks. Käivitusabi andev sõiduk võib abijõu andmise käigus viga saada.

**TÄHELEPANU**

Lugege alati läbi sõiduki kasutusjuhend, mis annab või saab käivitusabi. Teise sõiduki tootja võib olla keelanud käivitusabi andmise või vastuvõtmise kaabelkäivituse teel, ning käivituskaablitele võivad kehtida eritingimused. Mitte kõik sõidukid ei sobi käivitusabi abi andmiseks või vastuvõtmiseks kaabelkäivituse teel. Käivitusabi andev sõiduk võib käivitusabi andmise või vastuvõtmise käigus tõsiselt kahjustada saada. Avant ei võta endale vastutust käivitusabi andmise või vastuvõtmise käigus tekkinud kahjustuste eest.

**ETTEVAATUST!**

Elektrilöögi, sädemete, tulekahju ja põletuste oht – Kasutage alati kvaliteetseid käivituskaableid, millel on klambrid ja isolaatorid. Kontrollige, et kaabli ristlõige oleks piisav diiselmootorite jaoks. Järgige alati soovitatud ühendamise ja lahtiühendamise protseduuri. Lisaks uurige teise sõiduki kasutusjuhendit, mis annab või võtab vastu käivitusabi võimalike lisajuhiste osas. Võtke ühendust hooldustöökojaga, kui te ei tea, kuidas juhtmeid õigesti ühendada.

Kahjustatud, korralikult kinnitamata või väikese ristlõikega kaablid võivad muutuda äärmiselt kuumaks või koguni süttida. Vt juhiseid, mis on käivitusabi kaablitega kaasa pandud. Kaableid läbiv vool on laaduri mootori käivitamise ajal suur.

**Utiliseerimine tööea lõpus**

Kui laaduri tööiga on lõppenud, utiliseerige laadur nõuetekohaselt. Laske välja ja koguge kokku kõik vedelikud ning käideldge vastavalt kohalikele määrustele. Monteerige laadur lahti, sorteerige erinevad materjalid, nagu plastik, teras ja kumm, ning suunake kõik materjalid ringlussevõttu. Ärge jätke vedelikke ega materjali kunagi keskkonda.



# Tõrkeotsing

Allpool on toodud tüüpiliste probleemide võimalikud põhjused. Täiendavaid mootoriga seotud põhjuseid leiata mootori kasutusjuhendist. Kui tekib probleeme masina juhtimisega, uurige mõlemat tõrkeotsingu nimekirja ja kui probleemi ei õnnestu lahendada, pöörduge lähimasse hoolduspunkti.

Probleem	Võimalik põhjus	Lahendus
Mootor ei pöörle	Pealüliti väljas	Lülitage sisse pealüliti.
	Aku tühjenenud, akupinge liiga madal	Kontrollige ja laadige
	Sulavkaitse läbi põlenud	Kontrollige kaitsmeid. Kui kaitse põleb taas läbi, uurige välja põhjus. Võtke ühendust hooldustöökojaga.
		Kontrollige ka peakaitset, mis on paigaldatud aku juhtmete külge.
Akujuhtmed kehvasti ühendatud	Kontrollige akujuhtmeid ja klemme. Puhastage ja pingutage, kui tarvis.	
Mootor pöörleb, kuid ei käivitu või käivitub ja seiskub kohe.	Kütus puudub või vale tüüpi kütus	Täitke paak õiget tüüpi kütusega.
	Mootor ei saa kütust, ummistunud kütusefilter või kütusevoolik	Täitke paak õiget tüüpi kütusega.
		Kontrollige, et kütusevoolikud ja kütusefilter oleks puhtad ja poleks jäätunud. Vahetage kütusefilter, puhastage kütusevoolikud.
	Madal keskkonnatemperatuur	Hoidke süütevõtit piisavalt kaua hõõgumise asendis. Kui hõõgumise märgutuli põleb, laske sel kustuda enne käivitamist. Pikendage käivitamisaega kuni 5 sekundit.
		Kasutage õiget tüüpi mootoriõli ja hüdroõli.
	Lisahüdraulika juhthoob on lukustusasendis.	Keerake hoob keskmisesse (neutraalsesse) asendisse.
Aku tühjenenud või kahjustatud	Käivitage teise aku pealt (vt lk 132), seejärel laadige akut või vahetage välja, kui see on kahjustatud.	
Mootor kuumeneb üle	Ummistunud radiaator	Puhastage radiaator ja ventilaatori mootori poolelt.
	Madal jahutusvedeliku tase	Lisage jahutusvedelikku.
	Lekkiv jahutussüsteem	Kontrollige jahutusvedeliku rõhumahuti korgi tihedust. Kontrollige jahutussüsteemi ning kõiki voolikuid ja liitmikke.
Hüdrauliline töövahend ei tööta, kui liigutada lisahüdraulika juhthooba	Töövahendi voolikud ei ole ühendatud või mitmikliitmik ei ole täielikult lukustatud.	Veenduge, et mitmikliitmik on korralikult ühendatud.
	Vigased või kahjustatud kiirliitmikud (piiravad või takistavad õlivoolu)	Vahetage mitmikliitmiku kiirliitmikud välja.
	Juht ei istu juhiistmel	Juht peab istuma juhiistmel, et aktiveerida lisahüdraulikat. Valida saab ka muud töörežiimi, et juhtida teatud töövahendeid teiselt juhtimiskohalt, vt lk 57.
	Töövahendi rike	Kontrollige teise töövahendiga, kui võimalik.



Probleem	Võimalik põhjus	Lahendus
Töövahendi voolikud ei ole ühendatud laaduri esi- või tagaosas asuvate kiirliitmikega	Lisahüdraulika süsteemis on tagasisurve.	Vabastage surve, liigutades lisahüdraulika juhthooba mõlemas suunas.
Hüdraulikasüsteem kuumeneb üle	Hüdraulikaõli tase madal	Kontrollige ja lisage, vt lk 117.
	Ummistunud õlijahuti	Puhastage jahuti ja ventilaator
	Ventilaator defektne	Kontrollige ja puhastage, vajadusel remontige
	Hüdroõli vool piiratud	Veenduge, et lisahüdraulika ventiil on täiesti avatud, kui kasutate suure vooluga töövahendeid. Vajadusel reguleerige kangi lukustusplaati.
	Hüdraulikasüsteem ülekoormatud	Kasutage töövahendit madalamal mootori pöörlemiskiirusel, kasutage 1 pumba seadistusega, kontrollige töövahendit vigade suhtes.
Laaduri ei liigu, isegi pärast parkimispiduri vabastamist.	Kehv ühendus piduritule lüliti juhtmestikus, läbipõlenud kaitse või defektne lüliti	Kontrollige juhtmeid ja lüliti, vajadusel parandage. Võtke ühendust hooldustöökojaga.
	Madal hüdraulika laadimisrõhk	Rõhu kontrollimiseks võtke ühendust hooldustöökojaga.
	Defektne solenoidklapp	Kontrollige ja võimalusel vahetage. Võtke ühendust hooldustöökojaga

# Hoolduse logi

1. Klient \_\_\_\_\_
2. Laaduri mudel \_\_\_\_\_ Seerianumber \_\_\_\_\_  
Tarnimise \_\_\_\_\_
3. kuupäev \_\_\_\_\_

Hooldamise kuupäev pp / kk / aaaa	Töö- tunnid	Märkused	Hooldaja: Tempel/allkiri
___/___/____	___/ 50 h		
___/___/____	___/ 450 h		
___/___/____	___/ 850 h		
___/___/____	___/ 1250 h		
___/___/____	___/ 1650 h		
___/___/____	___/ 2050 h		
___/___/____	___/ 2450 h		
___/___/____	___/ 2850 h		
___/___/____	___/ 3250 h		
___/___/____	___/ 3650 h		
___/___/____	___/ 4050 h		







## Index

### A

Aku massilüliti - 20  
 Armatuurlaud - 53  
 Avanti garantii - 7

### B

Ballastrehvid - 12, 14, 40

### E

Eessõna - 3  
 Elektriline 12 V pesa - 51, 53, 59  
 Elektrisüsteem ja aku käsitlemine - 19, 120  
 Elektrisüsteem ja kaitsmed - 20, 131  
 Enne käivitamist - 77  
 Esitulede, hoiatustule, vilkuri ja helkuri komplekt (lisavarustus) - 69  
 Ettenähtud kasutus - 5

### F

Filter – filtrite loetelu - 130  
 FOPS turvakatus (Falling objects protection system) - 17

### H

Haagise kinnitus - 65  
 Heitkoguste kontrollisüsteemi info - 37  
 Hoiatustuli (lisavarustus) - 52, 70  
 Hoidke käesolev juhend laaduri juures. - 6  
 Hoidmine, transport, sidumiskohad ja tõstmine - 8, 98  
 Hoiulepanek - 101  
 Hooldage hüdraulilise töövahendi lukustust (lisavarustus). - 129  
 Hooldus, mootor - 118  
 Hoolduse logi - 108, 138  
 Hooldustoe ja raamilukustuse paigaldamine - 107  
 Hüdraulikaõli tüüp - 123  
 Hüdrauliline töövahendi liitmik - 52, 92

Hüdroüsteemi jääkrõhu vabastamine - 79, 93, 95

### I

Igapäevane hooldus ja ülevaatus - 77, 109  
 Igapäevase ja regulaarse hoolduse protseduurid - 111  
 Igapäevase ülevaatus ja regulaarse hoolduse graafik - 108  
 Indikaatorituled - 54  
 Iste – Turvavöö ja istme seaded - 67  
 Istme seaded - 67  
 Istmesoojendus - 53, 67

### J

Jahutusvedeliku tase - 31, 118  
 Juhtelementide ülevaade - 51  
 Juhtkang - 6 funktsiooni (valikuline lisatarvik) - 56  
 Juhtsüsteem - 80

### K

Kaabelkäivitus ja lisatoide - 19, 132, 136  
 Kabiinid (valikuline lisavarustus) - 71  
 Kaitsmed - 20, 131  
 Kallutusraskus – koormusskeem - 46  
 Kasutage ainult puhast kütust - 111  
 Kasutaja ohutus and kaitsevahendid - 15  
 Kasutaja väljaõpe - 6  
 Kasutusjuhised - 76  
 Kontrollige ajamimootorite kinnitust ja talitlust - 116, 128  
 Kontrollige akut ja elektrijuhtmeid - 120, 125  
 Kontrollige akut ja selle juhtmeid, paigaldust, seisukorda ja laadimismahtu - 19, 125  
 Kontrollige elektrijuhtmeid, releesid ja muid elektrilisi komponente - 125  
 Kontrollige hüdraulikavoolikuid ja liitmikke - 125  
 Kontrollige hüdraulikaõli filtreid - 124

Kontrollige hüdraulikaõli taset - 117, 137

Kontrollige kabiini õhufiltrit - 121

Kontrollige keskliigendit - 129

Kontrollige kütusevoolikuid - 125

Kontrollige laaduri üldist seisukorda - 112

Kontrollige mootori õhufiltri elementi - 119, 123

Kontrollige mootori õlitaset - 118

Kontrollige poltide, mutrite ja liitmike pingutust - 115

Kontrollige rattaid - 116

Kontrollige turvakaare, istme, turvavöö, lampide jm ohutusseadmete seisukorda - 128

Kontrollige töövahendit ja kiirkinnitusplaati - 117

Kontrollige veeseparaatorit - 119

Kontrollige noolt, tappe ja muid metallstruktuure visuaalselt - 112, 115

Kui laadur läheb ümber - 87

Kui laadur on varustatud suletud kabiiniga - 130

Kuidas hinnata tegelikku tõstevõimet - 48

Kuum heitgaas - 12

Kõrgus ja laius - 35

Käsigaasi hoob - 51, 57

Küte ja ventilatsioon - 73

Kütuse lisamine - 53, 111

### L

Laaduri juhtlemendid ja lisavarustus - 50

Laaduri käivitamine - 77

Laaduri noole, lisahüdraulika ja muude funktsioonide juhtimine - 55

Laaduri osad - 21

Laaduri peamised osad - 24

Laaduri roolimine - 85

Laaduri tõstmine - 102

Laske laaduril korralikult soojeneda - 83

Lisage mäaret määrimispunktidest - 113

Lisahüdraulika juhthoob  
(hüdraulilise juhtimisega  
töövahendid) - 55, 65, 78, 94  
Lisahüdraulika kasutamine - 94  
Lisahüdraulika õlivool - 36, 41,  
53, 57, 90, 94  
Lisavarustuse saadavus - 6  
Lumeketid - 40  
Lämbumisoht – Tagage  
ventilatsioon - 11  
Lülitid ja mõõdikud - 51, 53

**M**

Materjalide käsitlemine - 42,  
56, 86  
Modifikatsioonid - 17  
Mootori käivitamiseks - 78  
Mootori seiskamine (ohutu  
seiskamise toiming) - 79, 86  
Mootori spetsifikatsioonid - 37  
Mootori ülevaatus ja  
regulaarne hooldus - 118  
Mootoriploki sojendi  
(lisavarustus) - 83  
Mootoriruum ja panipaigad  
laaduril - 60  
Muude töövahendite  
koormusskeemid - 43  
Mõõtke hüdraulikakontuuride  
rõhku - 126  
Mõõtke ja reguleeriga muutuva  
töömahuga pumba  
laadimisrõhku - 127  
Mõõtke ja reguleerige  
võimsuse reguleerimisventiili  
- 127  
Mõõtmised - 35  
Märgid ja sildid - 25  
Märkused - 139, 140

**N**

Nimijõudlus - 34, 36, 44  
Noole ja kopa juhthoob - 51,  
55  
Noole ujumine (lisavarustus) -  
53, 54, 61  
Nõuded kütusele - 37, 38, 77,  
111  
Nõuded mootoriõlile - 34, 37,  
38, 118  
Nõuded töövahenditele - 89

**O**

Ohtlikud piirkonnad laaduri  
ümber - 11  
Ohutu kaevamine - 18  
Ohutu seiskamise toiming - 79  
Ohutus ennekõike - 8  
Ohutus kabiinis - 72  
Ohutusnõuded - 104  
Opticontrol® (lisavarustus) -  
52, 58, 136  
OptiDrive® - 81

**P**

Paralleeltõste (lisavarustus) -  
60  
Parandus ja hooldus - 8, 104  
Parkimispiduri lüliti - 52, 57  
Puhastage kütusepaak - 125  
Puhastage laadur - 112  
Puhastage või vahetage välja  
hüdroõlipaagi tuuluti - 124  
Pukseerimine (masina  
äratoomine) - 103

**R**

Raskete koormate käitlemine -  
12, 86  
Ratta vahepukside komplekt -  
40  
Regulaarne hooldus - 123  
Rehvid - 39  
Releed - 132

**S**

Sidumiskohad - 98  
Sidumisvõimalused - 100  
Sissejuhatus - 3  
Sujuv sõitmine (lisavarustus) -  
62  
Sõidukiirus ja veojõud - 39  
Sõidukiiruse vahemiku  
valiklüliti - 52, 81  
Sõidupedaalid - 51, 80  
Süütevõti - 51, 78

**T**

Tagakandur - 66  
Tagasisuuna signaal  
(lisavarustus) - 66  
Tehnilised andmed - 35  
Teleskooppoomi juhthoob - 56

Teleskooppoomi liugplaatide  
reguleerimine ja vahetamine  
- 115, 127  
Testige ja kontrollige mootorit  
vibratsiooni, müra ja laitmatu  
talitluse suhtes - 128  
Testige juht- ja roolisüsteemi -  
122  
Testige kõikide juhtelementide  
ja seadmete talitlust - 129  
Testige noole liikumist - 122  
Testige parkimispidurit - 122  
Transpordikate - 99  
Transportimine haagisel - 99  
Tuled - 69  
Tulede lüliti (maanteeliikluse  
tulede komplekt) - 51, 69  
Tulekahju ennetamine - 20  
Turvakaar (ROPS) ja  
turvakatus (FOPS) - 16  
Turvavöö - 11  
Tuuleklaasipesur ja puhasti  
(kabiin DLX) - 51, 72  
Tuuleklaasipesur ja puhasti  
(kabiin L ja LX) - 52, 72  
Tõrkeotsing - 78, 79, 136  
Tõstevõime - 14, 42, 46, 56  
Täiendav lisahüdraulika  
kinnitus - 95  
Täiendavad lisahüdraulika  
väljundid, esiosal ja tagaosas  
- 52, 65  
Töötamine ebaühtlasel pinnal,  
kallakutel ja kaevandite  
lähedal - 14  
Töötamine elektriliinide lähedal  
- 17  
Töötuled - 69  
Töötulede lisakomplekt  
(lisavarustus) - 52, 69  
Töövahendi  
hüdraulikavoolikute  
ühendamine - 93  
Töövahendi kinnitusplaat  
tagaosas - 66  
Töövahendite juhtlülitite pakett  
tagaosale paigaldatud  
töövahendite jaoks  
(lisavarustus) - 59  
Töövahendite kasutamine - 89  
Töövahendite kinnitamine - 91

**U**

Utiliseerimine tööea lõpus -  
134

**V**

- Vahetage hüdraulikaõli - 123
- Vahetage kabiini õhufilter - 130
- Vahetage kütusefiltrid välja -  
124
- Vahetage mootori õhufilter -  
123
- Vahetage mootoriõli - 123
- Vahetage mootoriõli filter välja  
- 123
- Valgusriba (lisavarustus) - 70
- Vasturaskused - 12, 14, 63
- Vasturaskuste lisamine või  
eemaldamine - 63, 64
- Vedrustusega iste - 67
- Veenduge, et kõik vajalikud  
juhendid on olemas - 4

**Õ**

- Õhkvedrustusega iste  
(valikuline lisavarustus  
kabiini DLX jaoks) - 68

**Ü**

- Ühendusadapterid - 96
- Üldised ohutusnõuded - 8
- Üldteave - 35, 36
- Ülevaatusoimingud pärast  
laaduri käivitamist - 122

**X**

- X-lukk (ristlukustus) ja rataste  
libisemisvastane süsteem -  
53, 82



EC DECLARATION OF CONFORMITY	DÉCLARATION DE CONFORMITÉ CE	EÜ VASTAVUSTUNNISTUS
Manufacturer: Avant Tecno Oy Ylötie 1 33470 Ylöjärvi, Finland	Fabricant : Avant Tecno Oy Ylötie 1 33470 Ylöjärvi, Finlande	Tootja: Avant Tecno Oy Ylötie 1 33470 Ylöjärvi, Finland
Technical Construction File Location: Same as Manufacturer	Emplacement du fichier technique de fabrication : Le même que celui du fabricant	Tehnilise ülesehituse faili asukoht: Sama nagu Tootja
We hereby declare that the machine listed below conforms to EC Directives: 2006/42/EC (Machinery) 2014/30/EC (EMC) 2000/14/EC (Noise Emission).	Nous déclarons par la présente que la machine mentionnée ci-après est conforme aux directives CE : 2006/42/CE (machines), 2014/30/CE (CEM) 2000/14/CE (émission de bruit)	Kinnitame siinkohal, et allpool loetletud masin(ad) vastab/vastavad järgmistele EÜ direktiividele 2006/42/EÜ (masinadirektiiv) 2014/30/EÜ (magnetilise ühilduvuse direktiiv) 2000/14/EC (müradirektiiv).
Category: EARTH-MOVING MACHINERY LOADERS COMPACT LOADERS	Catégorie : ENGINS DE TERRASSEMENT CHARGEURS CHARGEURS COMPACTS	Kategooria: PINNASETEISALDUSMASINAD LAADURID VÄIKELAADURID
Original language	Langue d'origine	<i>Translation of the original language</i> <i>Tõlge originaalkeelest</i>

Model / Modèle / Mudel:

Cabin / Cabine / Kabiin:

Serial Number / Numéro de série / Seerianumber:

Year of Manufacture / Année de fabrication / Tootmisaasta:

Week of Manufacture / Semaine de fabrication / Tootmisnädal:

Country / État / Riik:

Directive Directive Direktiiv	Conformity Assessment Procedure Procédure d'évaluation de conformité Vastavushindamise menetlus	Notified body Organisme notifié Teavitatud asutus
2006/42/EY	Self-certification	----
2006/42/EG	Autocertification	
2006/42/EÜ	Ise sertifitseeritud	
2014/30/EY	Self-certification	----
2014/30/EG	Autocertification	
2014/30/EÜ	Ise sertifitseeritud	
2000/14/EY	Type-test	Eurofins Expert Services Oy PL 47, 02151 Espoo, Finland
2000/14/EG	Examen CE de type	
2000/14/EÜ	Tüübitest	

Sound Power Level (guaranteed) / Niveau de puissance acoustique (garanti) / Helivõimsustase (garanteeritud) 101 dB(A)

Sound Power Levels (measured) / Niveau de puissance acoustique (mesure) / Helivõimsustase (mõõdetud) 101 dB(A)

\_\_\_\_\_ Ylöjärvi, Finland

Risto Käkelä,  
Managing Director / Président Directeur Général / Tegevjuht



**AVANT**<sup>®</sup>  
Avant Tecno Oy  
Ylötie 1  
FIN-33470 YLÖJÄRVI, FINLAND  
Tel. +358 3 347 8800  
e-mail: sales@avanttecno.com

AVANT arendab oma tooteid pidevalt edasi ning jätab endale õiguse muuta tehnilisi andmeid sellest ette teatamata. © 2022 Avant Tecno Oy. Kõik õigused kaitstud.

[www.avanttecno.com](http://www.avanttecno.com)